

## 产品特性

- 电源：1.8V 和 3.3V
- 内部系统时钟：1GSPS (高达 400MHz 模拟输出)
- 内置 1GSPS 14 位 DAC
- 输入数据率：250MSPS
- 输出相位噪声： $\leq -124\text{dBc/Hz}$  (1kHz 偏移, 400MHz 载波)
- 窄带 SFDR： $>80\text{dB}$
- 8 个可编程 profile 寄存器，支持移位键控反 sinc 校正滤波器
- 参考时钟倍频功能
- 内部振荡器，支持单晶体操作
- 软件/硬件控制的省电功能
- 集成 RAM
- 调相功能
- 多芯片同步
- 与 BlackfinSPORT 轻松接口
- 4 至 252 倍可配置插值因子
- 增益控制 DAC
- 内部分频器支持高达 2GHz 的参考频率
- 封装：100 引脚 TQFP\_EP

## 产品应用

- HFC 数据、电话和视频调制解调器
- 无线基站传输
- 宽带通信传输
- 网络电话

## 产品描述

CBM99D57 可在多种高端通信系统中实现 I/Q 调制器和上变频器功能。CBM99D57 内部集成了高速直接数字频率合成器(DDS)、高速 14 位数模转换器(DAC)、时钟倍频电路、数字滤波器和其它的 DSP 功能。该芯片可在有线或无线通信系统中为数据传输提供基带上变频，并在速度、功耗和频谱性能等方面提供出色的性能。芯片支持 16 位串行输入的 I/Q 基带数据，可通过编程设置为单频正弦波信号源或插值 DAC 模式。芯片可通过内部振荡器、高速二分频电路和低噪声锁相环(PLL)来实现高速内部采样时钟。

## 目 录

产品特性.....	
产品应用.....	
产品描述.....	
功能框图.....	1
技术规格.....	2
引脚配置与功能描述.....	6
引脚简述.....	7
典型工作特性.....	9
串行 I/O 时序图.....	15
寄存器映射与位功能描述.....	16
外形尺寸与封装.....	33
包装/订购信息.....	35

## 功能框图



图 1 CBM99D57 功能框图

## 技术规格

除非另有说明， $A_{VDD}(1.8V)$  和  $D_{VDD}(1.8V)=1.8V\pm 5\%$ ， $A_{VDD}(3.3V)=3.3V\pm 5\%$ ， $D_{VDD\_I/O}(3.3V)=3.3V\pm 5\%$ ， $T=25^{\circ}C$ ， $R_{SET}=10k\Omega$ ， $I_{OUT}=20mA$ ，外部参考时钟频率=1000MHz 且禁用 REFCLK 乘法器。

参数	测试条件/注释	最小值	典型值	最大值	单位
<b>REF_CLK 输入特性</b>					
<b>频率范围</b>					
REFCLK 乘法器	禁用	60		1000	MHz
	使能	3.2		60	MHz
最大 REFCLK 输入分频器频率	全温度范围	1500	1900		MHz
最小 REFCLK 输入分频器频率	全温度范围		25	35	MHz
外部晶体			25		MHz
输入电容			3.2		pF
输入阻抗 (差分)			2.9		k $\Omega$
输入阻抗 (单端)			1.45		k $\Omega$
占空比	REFCLK 乘法器禁用	45		55	%
	REFCLK 乘法器使能	40		60	%
REF_CLK 输入电平	单端	50		1000	mV p-p
	差分	100		2000	mV p-p
<b>REFCLK 乘法器 VCO 增益特性</b>					
V <sub>CO</sub> 增益(KV) (中心频率)	V <sub>CO0</sub> 范围设置		432		MHz/V
	V <sub>CO1</sub> 范围设置		505		MHz/V
	V <sub>CO2</sub> 范围设置		560		MHz/V
	V <sub>CO3</sub> 范围设置		754		MHz/V
	V <sub>CO4</sub> 范围设置		785		MHz/V
	V <sub>CO5</sub> 范围设置		853		MHz/V
<b>REFCLK_OUT 特性</b>					
最大容性负载			20		pF
最大频率			25		MHz
<b>DAC 输出特性</b>					
满量程输出电流		8.5	20	31.5	mA

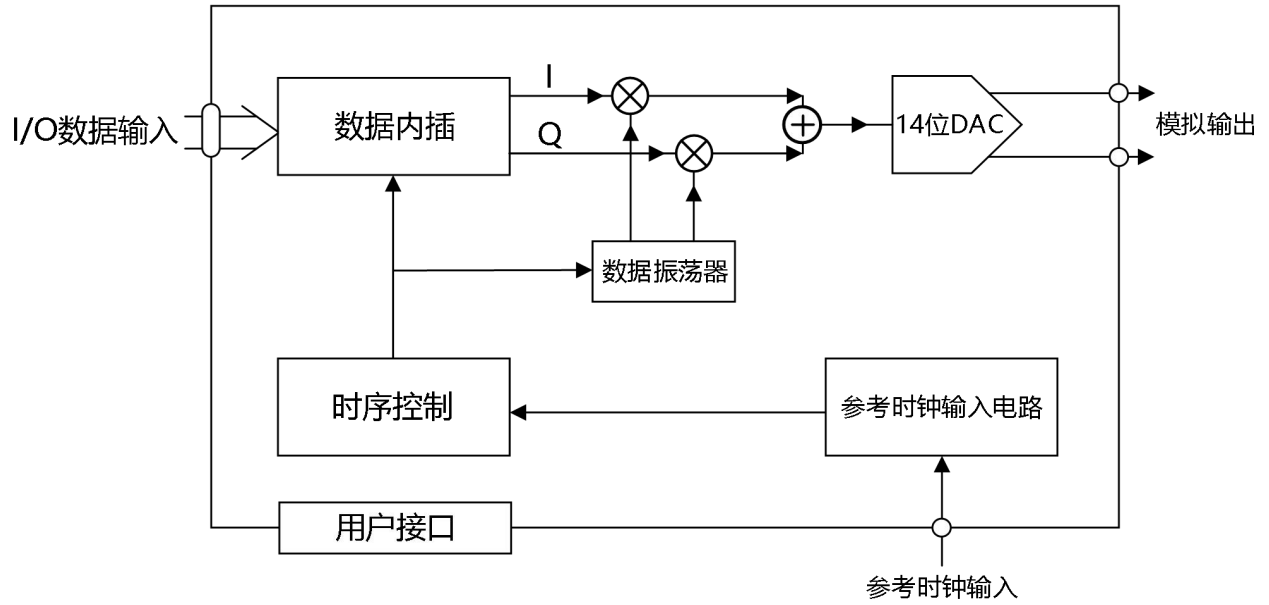
增益误差		-10		+10	%FS
输出偏移				3.4	uA
微分非线性			0.9		LSB
积分非线性			1.7		LSB
输出电容			4.5		pF
残余相位噪声	偏移为1kHz且A <sub>OUT</sub> 为20MHz 时				
REFCLK 乘法器	禁用		-150		dBc/Hz
	使能, 20 倍		-141		dBc/Hz
	使能, 100 倍		-139		dBc/Hz
交流输出电压范围		-0.5		0.5	V
<b>无杂散动态范围 (SFDR 单频调制)</b>					
f <sub>OUT</sub> = 20.1 MHz			-69		dBc
f <sub>OUT</sub> = 98.6 MHz			-68		dBc
f <sub>OUT</sub> = 201.1 MHz			-64		dBc
f <sub>OUT</sub> = 397.8 MHz			-55		dBc
<b>噪声谱密度(NSD)</b>					
单频调制					
f <sub>OUT</sub> = 20.1 MHz			-166		dBm/Hz
f <sub>OUT</sub> = 98.6 MHz			-160		dBm/Hz
f <sub>OUT</sub> = 201.1 MHz			-155		dBm/Hz
f <sub>OUT</sub> = 397.8 MHz			-150		dBm/Hz
双音交调失真(IMD)	I/Q速率= 62.2MSPS; 16倍插值				
f <sub>OUT</sub> = 25 MHz			-81		dBc
f <sub>OUT</sub> = 50 MHz			-76		dBc
f <sub>OUT</sub> = 100 MHz			-71		dBc
<b>调制器特性</b>					
输入数据					
误差矢量幅度	2.5Msymbols/sQPSK,4倍过采样		0.58		%
	270.8333 ksymbols/s, GMSK, 32 倍过采样		0.79		%
	2.5 Msymbols/s, 256-QAM, 4 倍 过采样		0.38		%

WCDMA-FDD(TM1), 3.84MH带宽和5MHz通道间隔					
邻道泄漏比(ACLR)	IF=143.88MHz		-76		dBc
载波馈通			-77		dBc
<b>串行端口时序特性</b>					
最大 SCLK 频率			70		Mbps
最小 SCLK 脉冲宽度	低	4.5			ns
	高	4.5			ns
SCLK 最大上升/下降时间			2.2		ns
至 SCLK 最短数据建立时间		6			ns
至 SCLK 最短数据保持时间		0			ns
读取模式下最长数据有效时间				11	ns
<b>I/O_UPDATE/PROFILE&lt;2:0&gt;/RT 时序特性</b>					
最短脉冲宽度	高	1			SYNC_CLK 周期
至 SYNC_CLK 最短建立时间		1.78			ns
至 SYNC_CLK 最短保持时间		0			ns
<b>I/Q 输入时序特性</b>					
PDCLK 最大频率			250		MHz
至PDCLK最短I/Q数据建立时间		1.7			ns
至PDCLK最短I/Q数据保持时间		0			ns
至PDCLK最短TxEnable 建立时间		1.7			ns
至PDCLK最短TxEnable 保持时间		0			ns
<b>其它时序特性</b>					
唤醒时间					
快速恢复模式			8		SYSCLK 周期
深度睡眠模式				153	us
最短复位脉冲宽度 (高电平)			5		SYSCLK 周期
<b>数据延迟 (流水线延迟)</b>					
单频或 Profile 模式数据延迟					
频率、相位和幅度至DAC输出	匹配延迟使能		91		SYSCLK 周期
频率和相位至DAC输出	匹配延迟禁用		79		SYSCLK 周期
<b>CMOS 逻辑输入</b>					

电压					
逻辑 1		2.0			V
逻辑 0				0.8	V
电流					
逻辑 1			93	123	uA
逻辑 0			39	51	uA
输入电容			2.3		pF
<b>XTAL_SEL 输入</b>					
逻辑 1 电压		1.25			V
逻辑 0 电压				0.6	V
输入电容			2.3		pF
CMOS 逻辑输出	1mA 负载				
电压					
逻辑 1		2.8			V
逻辑 0				0.4	V
<b>电源电流</b>					
DVDD_I/O (3.3V) 引脚功耗	QDUC 模式		18		mA
DVDD (1.8V) 引脚功耗	QDUC 模式		615		mA
AVDD (3.3V) 引脚功耗	QDUC 模式		29		mA
AVDD (1.8V) 引脚功耗	QDUC 模式		109		mA
<b>功耗</b>					
单频模式			810		mW
连续调制8倍插值		1415	1820	mW	
反Sinc滤波器功耗			155	208	mW
深度睡眠模式			15	30	mW

## 引脚配置与功能描述



图 2 芯片管脚图



## 引脚简述

引脚编号	引脚名称	I/O	描述
1/24/61/72/86/87/93/97至100	NC		不连接。允许器件引脚悬空。
2	PLL_LOOP_FILTER	I	PLL 环路滤波器补偿。
3/6/89/92	A <sub>VDD</sub> (1.8V)	I	模拟内核 VDD。1.8 V 模拟电源。
74 至 77/83	A <sub>VDD</sub> (3.3V)	I	模拟 DAC VDD。3.3 V 模拟电源。
17/23/30/47/57/64	D <sub>VDD</sub> (1.8V)	I	数字内核 VDD。1.8 V 数字电源。
11/15/21/28/45/56/66	D <sub>VDD_I/O</sub> (3.3V)	I	数字输入/输出 VDD。3.3 V 数字电源。
4/5/73/78/79/82/85/88/96	A <sub>GND</sub>	I	模拟地。
13/16/22/29/46/58/62/63/65	D <sub>GND</sub>	I	数字地。
7	SYNC_IN+	I	同步信号，数字输入（上升沿有效）。外部主机的同步信号同步内部子时钟。）
8	SYNC_IN-	I	同步信号，数字输入（下降沿有效）。外部主机的同步信号同步内部子时钟。）
9	SYNC_OUT+	O	同步信号，数字输出（上升沿有效）。内部器件子时钟的同步信号同步外部从机。）
10	SYNC_OUT-	O	同步信号，数字输出（下降沿有效）。内部器件子时钟的同步信号同步外部从机。
12	SYNC_SMP_ERR	O	同步采样误差，数字输出（高电平有效）。此引脚高电平表明芯片未收到有效 SYNC_IN+/SYNC_IN-同步信号。
14	MASTER_RESET	I	主机复位，数字输入（高电平有效）。此引脚将所有存储元件清 0，寄存器设置为默认值。
18	EXT_PWR_DWN	I	外部省电模式，数字输入（高电平有效）。此引脚高电平会启用当前编程的省电运行模式。如未使用，应接地。
19	PLL_LOCK	O	PLL 锁定，数字输出（高电平有效）。此引脚高电平表示时钟乘法器 PLL已锁定参考时钟输入。
20	CCI_OVFL	O	CCI 溢出数字输出，高电平有效。此引脚高电平表示 CCI 滤波器溢出。此引脚会一直保持高电平状态，直到 CCI 溢出条件清除为止。
25至27、31至39、42至44、48至50	D<17:0>	I/O	并行数据输入总线（高电平有效）。这些引脚为调制器提供交错式 18 位数字 I 和 Q 矢量，以便完成上变频。还可在 Blackfin 接口模式下用作GPIO 端口。
42	SPORT I-DATA	I	在 Blackfin 接口模式下，此引脚作为 I 路数据串行输入。
43	SPORT Q-DATA	I	在 Blackfin 接口模式下，此引脚作为 Q 路数据串行输入。
40	PDCLK	O	并行数据时钟，数字输出（时钟）。
41	TxENABLE /FS	I	发送使能，数字输入（高电平有效）。FS输入：在Blackfin接口模式下，此引脚用作FS输入端，接收来自Blackfin的RFS输出信号

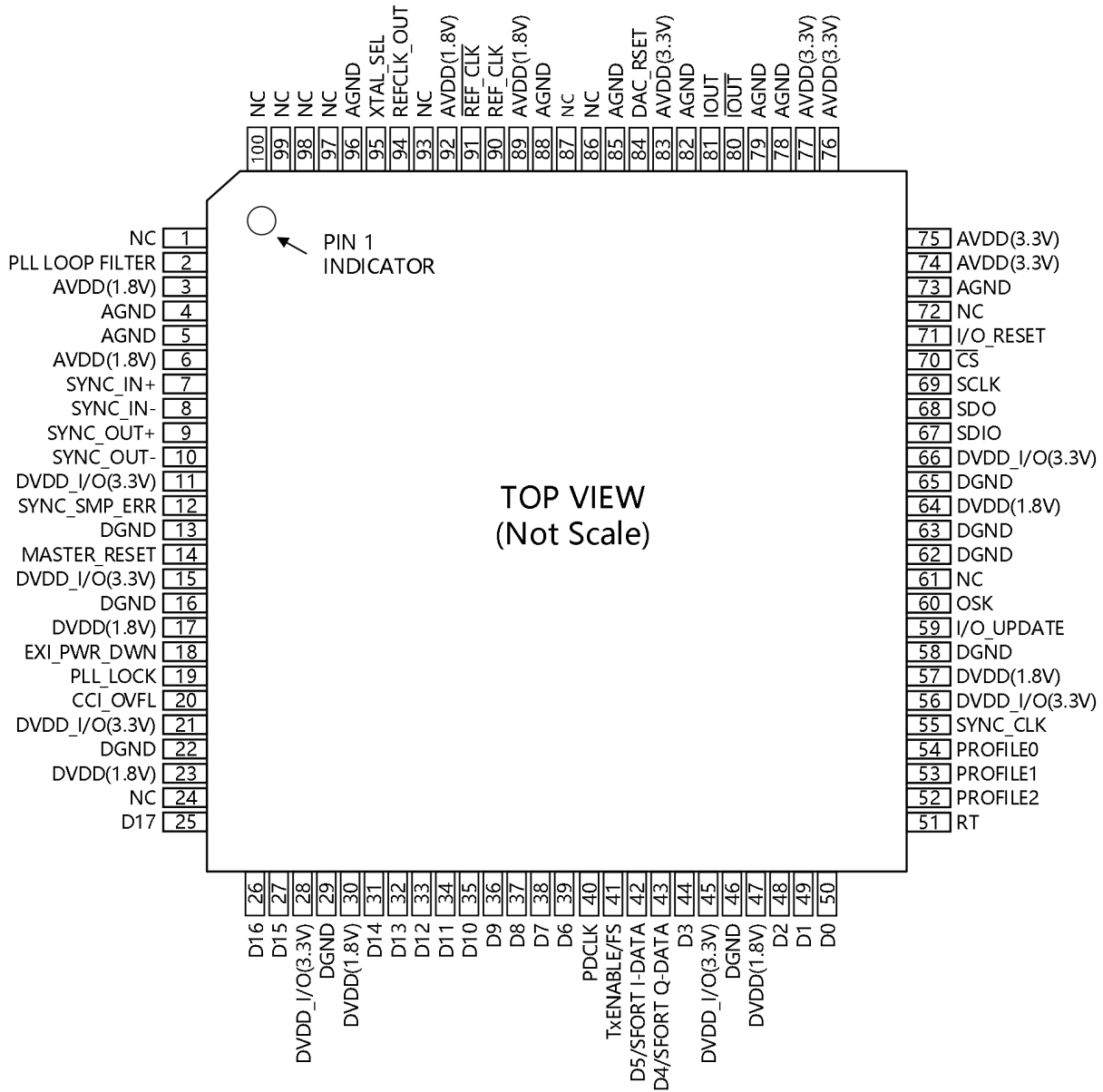
51	RT	I	RAM 触发器, 数字输入 (高电平有效)。此引脚为 RAM 幅度调整功能提供控制。使用此功能时, 高电平从起始 RAM 地址到结尾地址扫描幅度。低电平从结尾 RAM 地址到起始地址扫描幅度。如果未使用, 应接地或连接电源。
52 至 54	PROFILE<2:0>	I	Profile 选择引脚, 数字输入 (高电平有效)。这些引脚用于选择 DDS 内核的八个相位/频率特性之一 (单音或载波音)。通过改变其中一个引脚的状态, 可将所有当前 I/O 缓冲内容传输到相应寄存器。要改变状态, 需要参考 SYNC_CLK 引脚上的信号来建立信号。
55	SYNC_CLK	O	输出系统时钟/4, 数字输出 (时钟)。I/O_UPDATE 和 PROFILE<2:0>引脚信号根据此信号来建立。
59	I/O_UPDATE	I/O	输入/输出更新; 数字输入或输出 (高电平有效), 取决于内部 I/O 更新有效位。此引脚高电平表示 I/O 缓冲内容将传输到相应的内部寄存器。
60	OSK	I	输出移位键控, 数字输入 (高电平有效)。使用 OSK (手动或自动) 时, 此引脚控制 OSK 功能。未使用 OSK 时, 此引脚连到高电平。
67	SDIO	I/O	串行数据输入/输出, 数字输入/输出 (高电平有效)。根据配置情况, 此引脚支持单向和双向 (默认) 两种模式。如果是双向串行端口模式, 此引脚可用于串行数据输入和输出。如果是单向模式, 仅支持数据输入。
68	SDO	O	串行数据输出, 数字输出 (高电平有效)。此引脚仅对单向串行数据模式有效, 用于数据输出。双向模式中, 此引脚无操作, 应悬空。
69	SCLK	I	串行数据时钟。数字时钟 (上升沿执行写操作, 下降沿执行读操作)。此引脚提供控制数据路径的串行数据时钟。芯片写操作使用上升沿, 回读操作使用下降沿。
70	CS	I	片选, 数字输入 (低电平有效)。引脚低电平可使芯片检测串行时钟上升/下降沿。引脚高电平可使芯片忽略串行数据引脚输入。
71	I/O_RESET	I	输入/输出复位, 数字输入 (高电平有效)。通信周期出现故障期间变为高电平时, 此引脚并不会复位整个器件, 而是复位串行端口控制器的状态机并清空自上次 I/O 更新以来写入的任何 I/O 缓冲器。未使用时, 此引脚应接地, 以免出现意外复位。
80	I <sub>OUT</sub>	O	开源 DAC 互补输出电流源。模拟输出, 电流模式。通过 50 Ω电阻连接到 AGND。
81	I <sub>OUT</sub>	O	开源 DAC 输出电流源。模拟输出, 电流模式。通过 50 Ω电阻连接到AGND。
84	DAC_RSET	O	模拟基准引脚。此引脚对 DAC 输出满量程基准电流编程。通过一个 10kΩ电阻连接到 AGND。
90	REF_CLK	I	参考时钟输入。模拟输入。
91	REF_CLK	I	互补参考时钟输入。模拟输入。
94	REFCLK_OUT	O	参考时钟输出。模拟输出。
95	XTAL_SEL	I	晶体选择。

1. I = 输入, O = 输出。

## 典型工作特性



图 3 15.625KHz 正交音, 载波=101.1MHz、CCI=16 且 fs=1GHz



图 4 15.625 kHz 正交音, 载波 = 222.1 MHz、CCI = 16 且 fs = 1 GHz

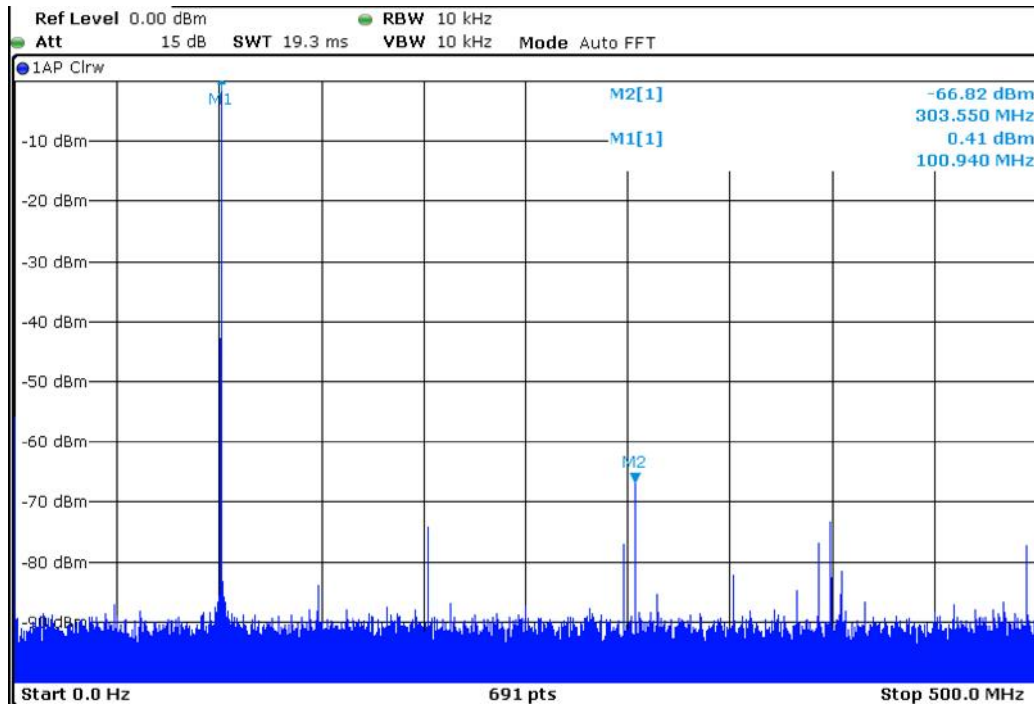

图 5 15.625 kHz 正交音, 载波 = 371.1MHz、CCI = 16 且 fs = 1 GHz

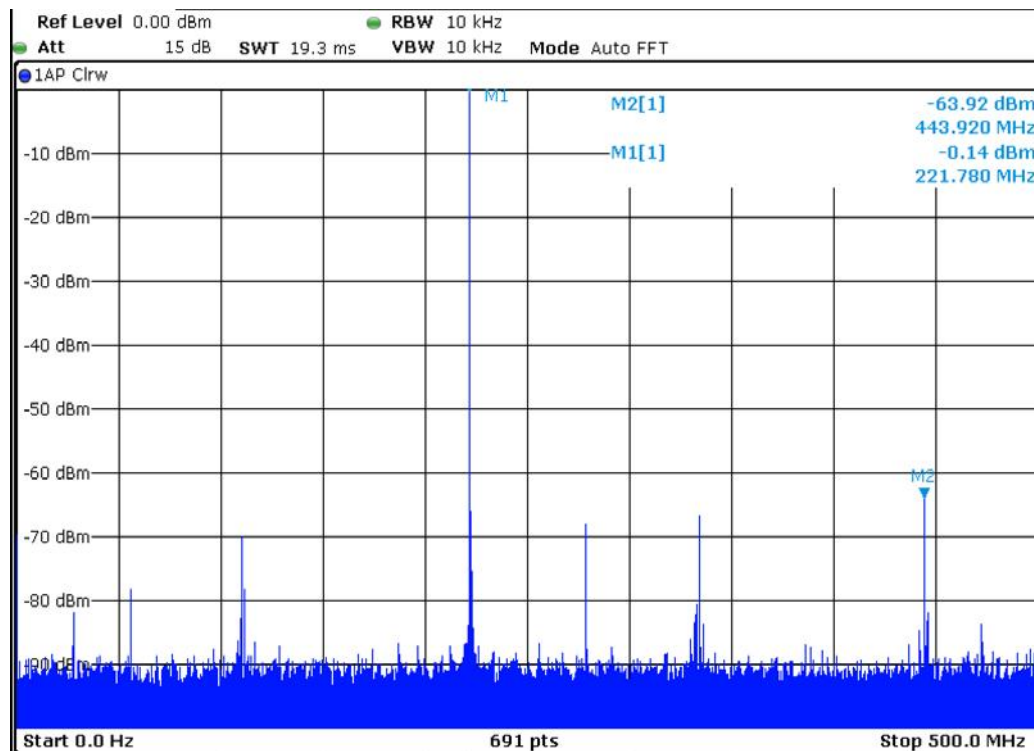

图 6 图 3 的窄带视图 (带有载波和下边带抑制)

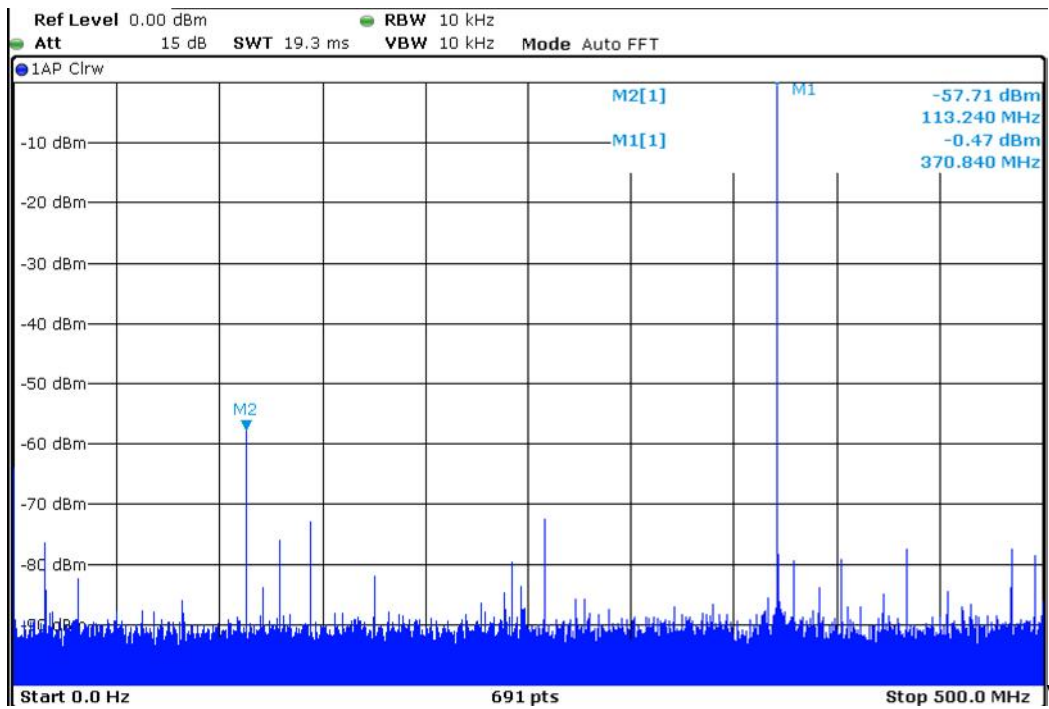

图 7 图 4 的窄带视图 (带有载波和下边带抑制)

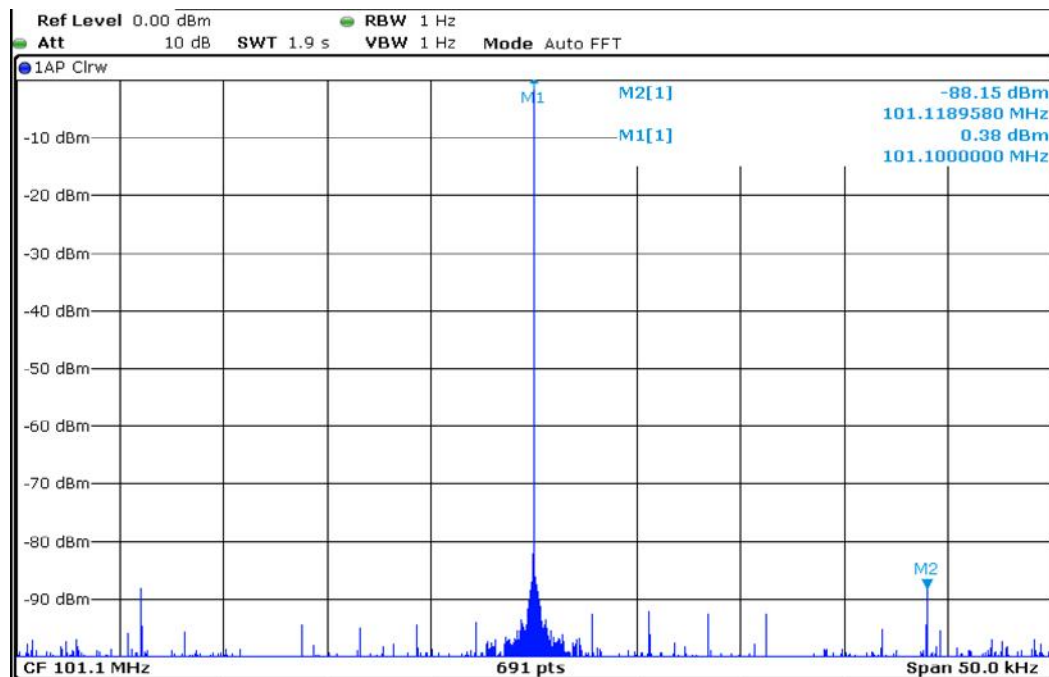

图 8 图 5 的窄带视图 (带有载波和下边带抑制)

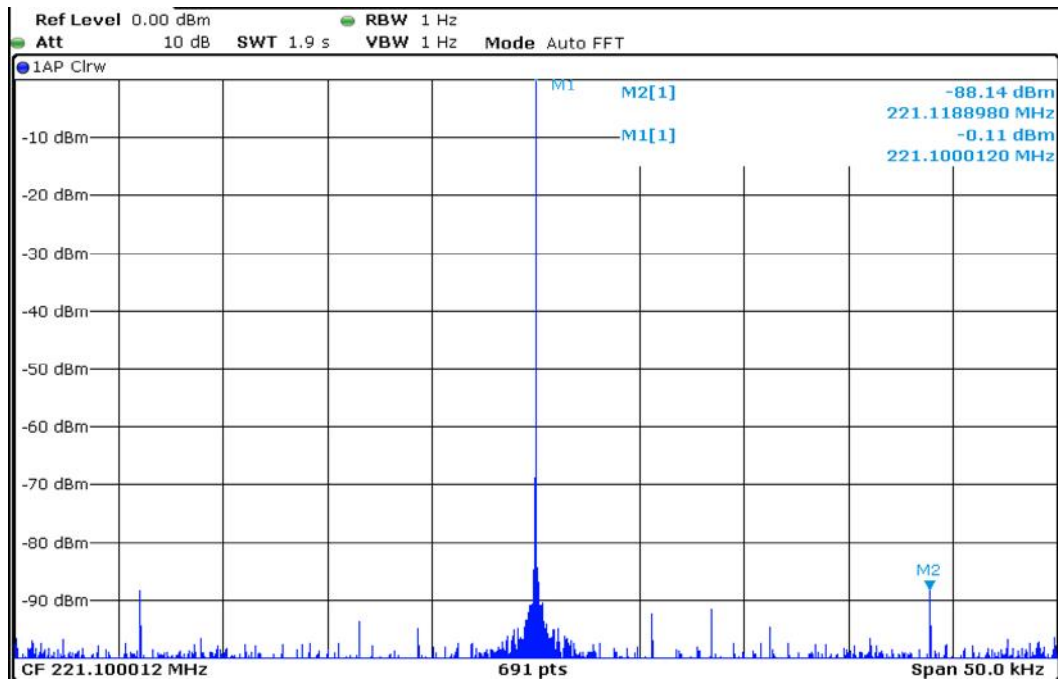

图 9 单频调制模式中宽带 SFDR 与输出频率的关系

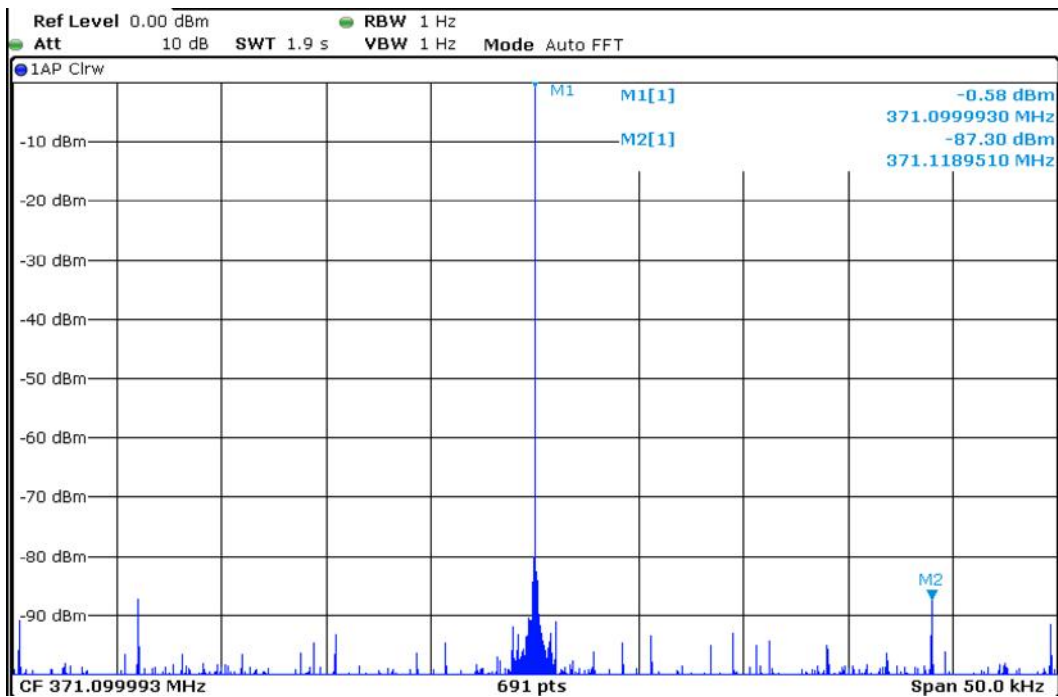

图 10 REFCLK = 1 GHz 时，单频调制模式 SFDR 输出频率和电源(±5%)的关系

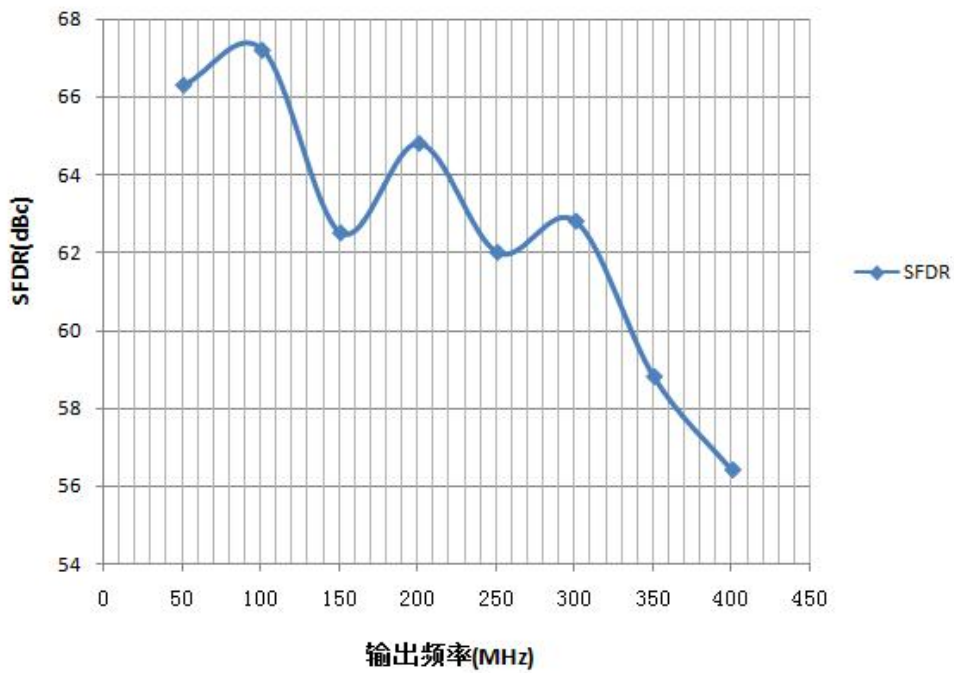

图 11 REFCLK = 1 GHz 时，单频调制模式中 SFDR 与频率和温度的关系

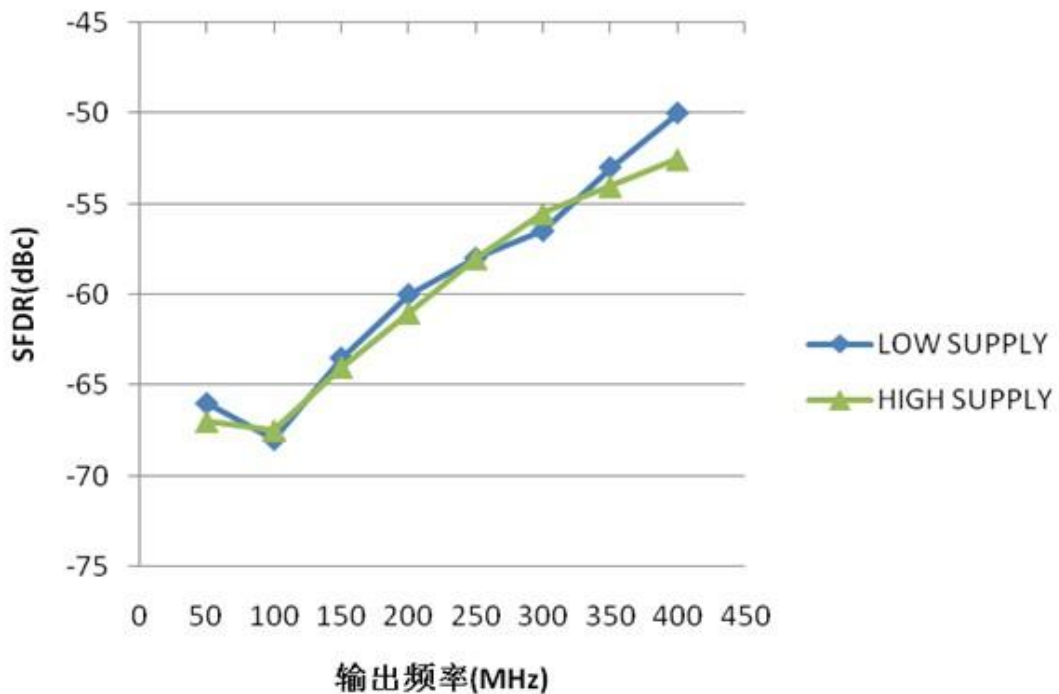

图 12 功耗与系统时钟的关系 (PLL 禁用)

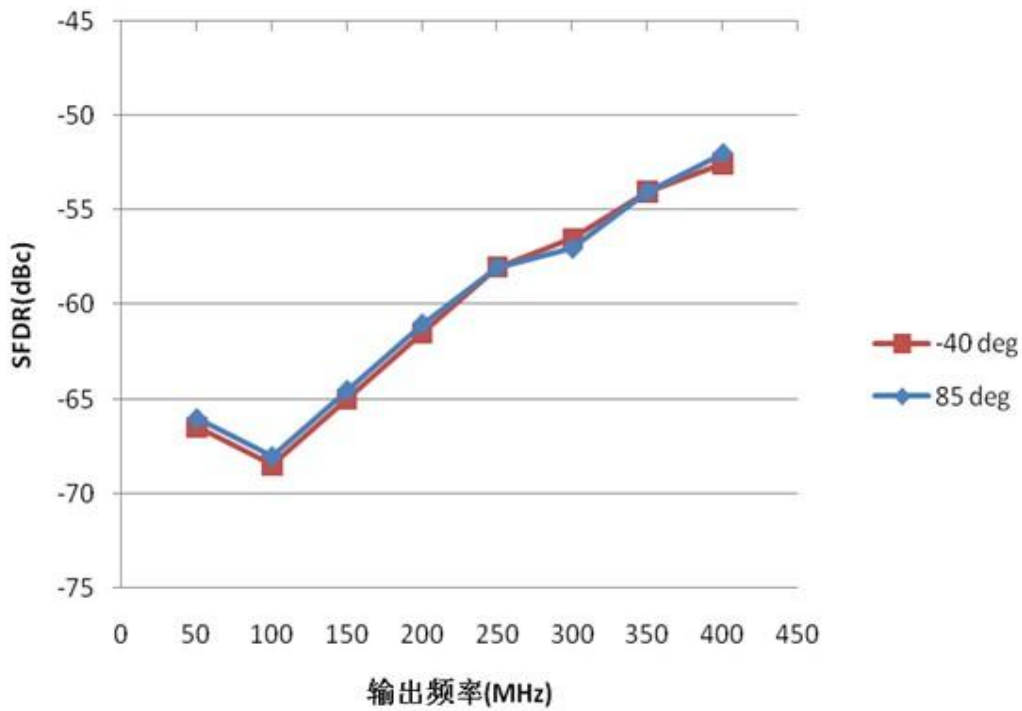

图 13 功耗与系统时钟的关系 (PLL 使能)

表 1 系统时钟=1GHz 的残余相噪 (单位: dBc/Hz)

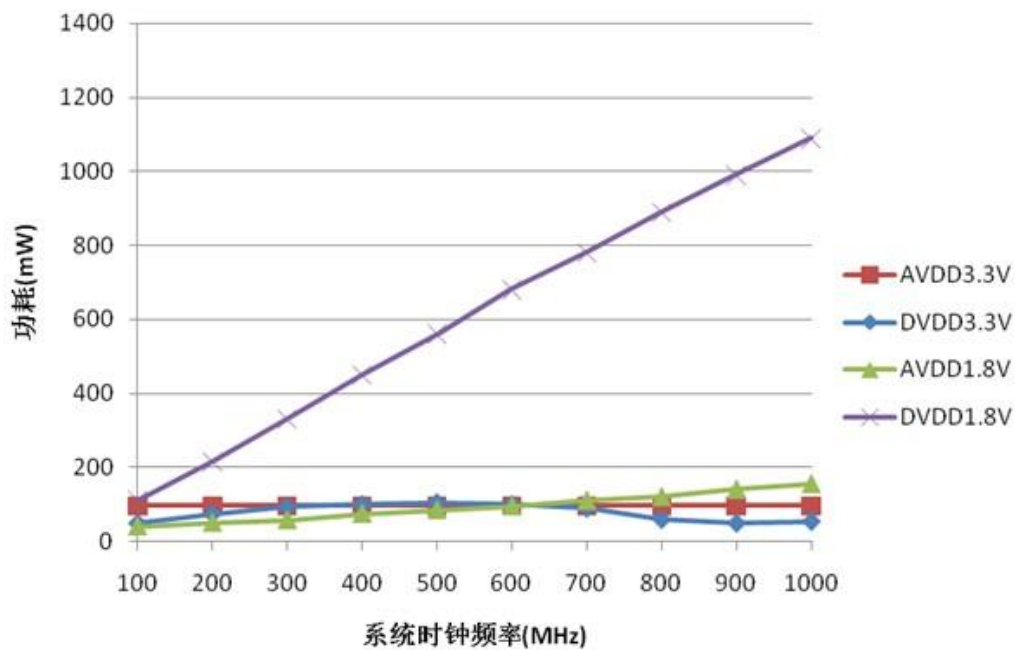
频偏(Hz)	@10	@100	@1k	@10k	@100k	@1M	@10M
20.1M	-135	-145	-155	-161	-167	-167	-167
98.6M	-120	-131	-140	-150	-160	-161	-161
201.1M	-115	-125	-135	-145	-155	-158	-158
397.8M	-108	-117	-125	-135	-142	-150	-150

表 2 用 EFCLK 乘法器、REFCLK = 50 MHz × 20 且系统时钟 = 1GHz 时的残余相噪

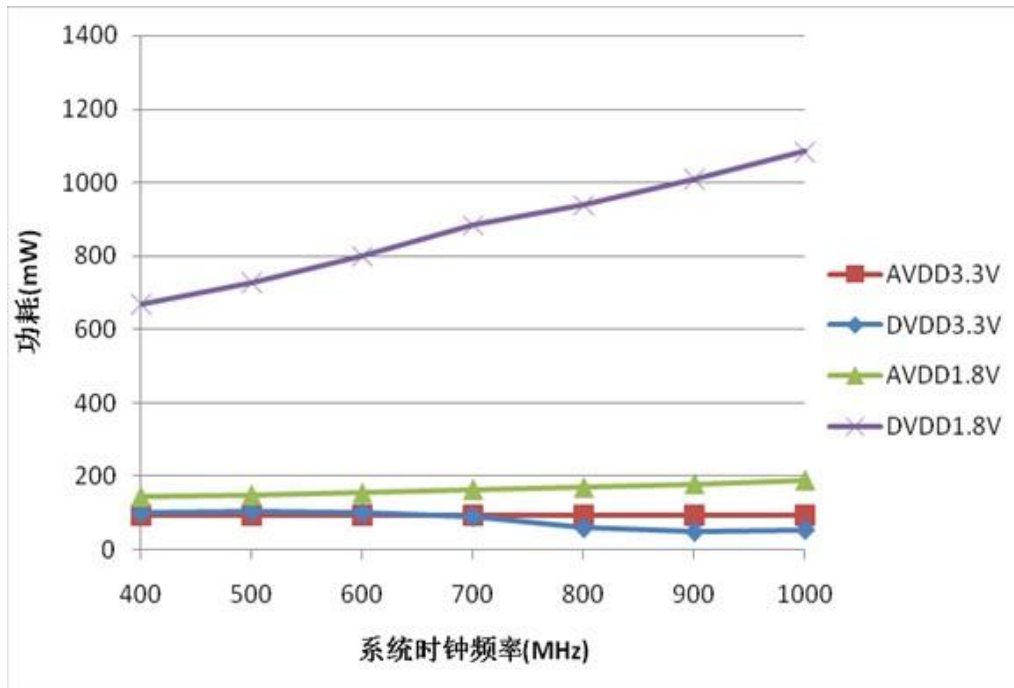
频偏(Hz)	@10	@100	@1k	@10k	@100k	@1M	@10M
20.1M	-120	-131	-140	-150	-152	-145	-152
98.6M	-109	-118	-126	-136	-139	-131	-148
201.1M	-100	-110	-119	-130	-132	-125	-140
397.8M	-91	-101	-110	-120	-123	-115	-131



## 串行 I/O 时序图

下面 4 张图给出了一些基本示例，描述串行 I/O 端口各种控制信号之间的时序关系。在 I/O 更新置位前，寄存器图中的大多数位都不会传输到其内部目的地址，这一点并未在下列时序中反映出来。



图 14 串行端口写入时序—时钟空闲为低



图 15 三线式串行端口读取时序—时钟空闲为低

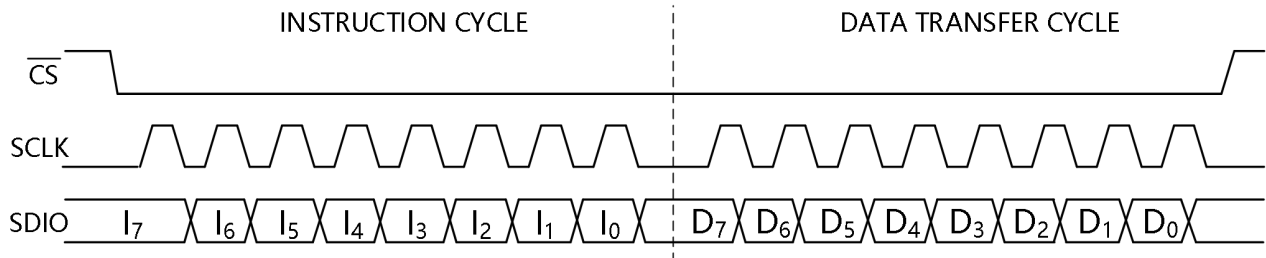

图 16 串行端口写入时序—时钟空闲为高

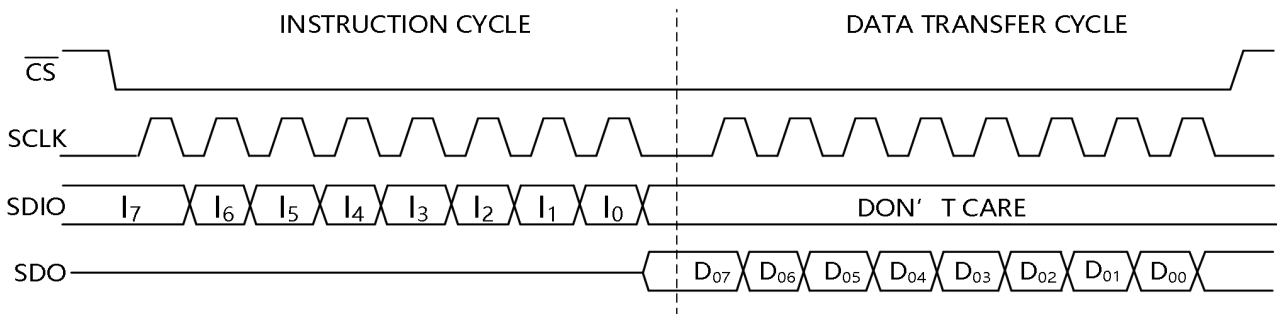

图 17 双线式串行端口读取时序—时钟空闲为高

## 寄存器映射与位功能描述

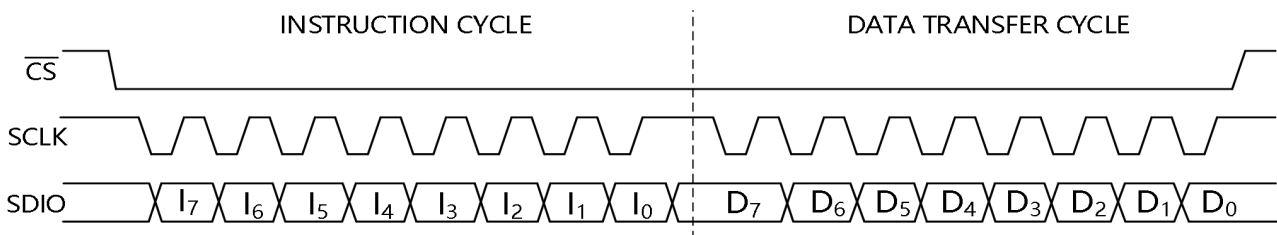
### 寄存器映射

请注意，每个寄存器位域列中的最大数是 MSB，最小数是该寄存器的 LSB，如下表所示。

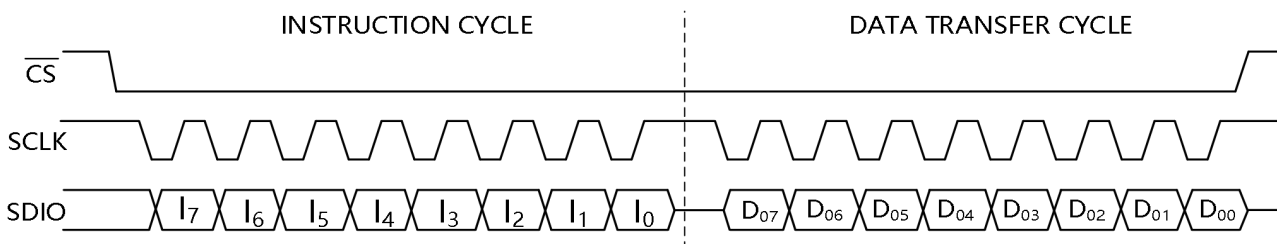
寄存器名称和地址	位地址	位 7(MSB)	位 6	位 5	位 4	位 3	位 2	位 1	位 0(LSB)	缺省值	
控制功能寄存器 1CFR1 (0x00)	31:24	RAM 使能	开路		RAM 回放目的位置	开路		工作模式		0x00	
	23:16	手动 OSK 外部控制	反 Sinc 滤波器使能	CCI 清零	开路				选择 DDS 正弦输出	0x00	
	15:8	开路		自动清零相位累加器	开路	清零相位累加器	加载 ARR@I/O 更新	OSK 使能	选择自动 OSK	0x00	
	7:0	数字部分关断	DAC 关断	REFCLK 输入关断	辅助 DAC 关断	外部关断控制	自动关断使能	仅为 SDIO 输入	LSB 优先	0x00	
控制功能寄存器 2CFR2 (0x01)	31:24	Blackfin 接口模式有效	Blackfin 位序	Blackfin 早帧同步使能	开路				将 Profile 寄存器用作 ASF 源	0x00	
	23:16	内部 I/O 更新有效	SYNC_CLK 使能	开路						读取有效 FTW	0x40
	15:8	I/O 更新速率控制		PDCLK 速率控制	数据格式	PDCLK 使能	PDCLK 反转	TXEnable 反转	Q 优先数据配对	0x08	
	7:0	配对延迟使能	数据分配器保留最后值	同步时序验证禁用	开路					0x20	
控制功能寄存器 3CFR3(0x02)	31:24	开路		DRV0<1:0>		开路	VCOSSEL<2:0>			0x1F	
	23:16	开路		ICP<2:0>			开路			0x3F	
	15:8	REFCLK 分频器旁路	REFCLK 分频器复位 B	开路					PLL 使能	0x40	
	7:0	N<6:0>							开路	0x00	

辅助 DAC 控制寄存器(0x03)	31:24	开路				0x00
	23:16	开路				0x00
	15:8	开路				0x7F
	7:0	FSC<7:0>				0x7F
I/O 更新速率寄存器(0x04)	31:24	I/O 更新速率<31:24>				0xFF
	23:16	I/O 更新速率<23:16>				0xFF
	15:8	I/O 更新速率<15:8>				0xFF
	7:0	I/O 更新速率<7:0>				0xFF
RAM 段寄存器 0(0x05)	47:40	RAM 地址步进率 0<15:8>				
	39:32	RAM 地址步进率 0<7:0>				
	31:24	RAM 结束地址 0<9:2>				
	23:16	RAM 结束地址 0<1:0>	开路			
	15:8	RAM 起始地址 0<9:2>				
	7:0	RAM 起始地址 0<1:0>	开路	RAM 回放模式 0<2:0>		
RAM 段寄存器 1(0x06)	47:40	RAM 地址步进率 1<15:8>				
	39:32	RAM 地址步进率 1<7:0>				
	31:24	RAM 结束地址 1<9:2>				
	23:16	RAM 结束地址 1<1:0>	开路			
	15:8	RAM 起始地址 1<9:2>				
	7:0	RAM 起始地址 1<1:0>	开路	RAM 回放模式 1<2:0>		
幅度比例因子 (ASF)寄存器 (0x09)	31:24	幅度斜坡率<15:8>				0x00
	23:16	幅度斜坡率<7:0>				0x00
	15:8	幅度比例因子<13:6>				0x00
	7:0	幅度比例因子<5:0>		幅度步长<1:0>		0x00
多芯片同步寄存器 (0x0A)	31:24	同步验证延迟<3:0>	同步接收器使能	同步发生器使能	同步发生器极性	开路
	23:16	同步状态预设值<5:0>			开路	0x00

	15:8	同步发生器延迟 <4:0>	开路	0x00	
	7:0	同步接收器延迟 <4:0>	开路	0x00	
Profile0 寄存器- 单音(0x0E)	63:56	开路	幅度比例因子<13:8>		N/A
	55:48	幅度比例因子<7:0>			N/A
	47:40	相位偏移字<15:8>			N/A
	39:32	相位偏移字<7:0>			N/A
	31:24	频率调谐字<31:24>			N/A
	23:16	频率调谐字<23:16>			N/A
	15:8	频率调谐字<15:8>			N/A
	7:0	频率调谐字<7:0>			N/A
Profile0 寄存器- QDUC(0x0E)	63:56	CCI 插值率<7:2>	频谱反转	反 CCI 旁路	N/A
	55:48	输出比例因子			N/A
	47:40	相位偏移字<15:8>			N/A
	39:32	相位偏移字<7:0>			N/A
	31:24	频率调谐字<31:24>			N/A
	23:16	频率调谐字<23:16>			N/A
	15:8	频率调谐字<15:8>			N/A
	7:0	频率调谐字<7:0>			N/A
Profile1 寄存器- 单音(0x0F)	63:56	开路	幅度比例因子<13:8>		N/A
	55:48	幅度比例因子<7:0>			N/A
	47:40	相位偏移字<15:8>			N/A
	39:32	相位偏移字<7:0>			N/A
	31:24	频率调谐字<31:24>			N/A
	23:16	频率调谐字<23:16>			N/A
	15:8	频率调谐字<15:8>			N/A
	7:0	频率调谐字<7:0>			N/A
Profile1 寄存器 -QDUC(0x0F)	63:56	CCI 插值率<7:2>	频谱反转	反 CCI 旁路	N/A
	55:48	输出比例因子<7:0>			N/A

	47:40		相位偏移字<15:8>	N/A		
	39:32		相位偏移字<7:0>	N/A		
	31:24		频率调谐字<31:24>	N/A		
	23:16		频率调谐字<23:16>	N/A		
	15:8		频率调谐字<15:8>	N/A		
	7:0		频率调谐字<7:0>	N/A		
Profile2 寄存器- 单音(0x10)	63:56	开路	幅度比例因子<13:8>	N/A		
	55:48		幅度比例因子<7:0>	N/A		
	47:40		相位偏移字<15:8>	N/A		
	39:32		相位偏移字<7:0>	N/A		
	31:24		频率调谐字<31:24>	N/A		
	23:16		频率调谐字<23:16>	N/A		
	15:8		频率调谐字<15:8>	N/A		
	7:0		频率调谐字<7:0>	N/A		
Profile2 寄存器- QDUC(0x10)	63:56		CCI 插值率<7:2>	频谱反转	反 CCI 旁路	N/A
	55:48		输出比例因子<7:0>			N/A
	47:40		相位偏移字<15:8>			N/A
	39:32		相位偏移字<7:0>			N/A
	31:24		频率调谐字<31:24>			N/A
	23:16		频率调谐字<23:16>			N/A
	15:8		频率调谐字<15:8>			N/A
	7:0		频率调谐字<7:0>			N/A
Profile3 寄存器- 单音(0x11)	63:56	开路	幅度比例因子<13:8>	N/A		
	55:48		幅度比例因子<7:0>	N/A		
	47:40		相位偏移字<15:8>	N/A		
	39:32		相位偏移字<7:0>	N/A		
	31:24		频率调谐字<31:24>	N/A		
	23:16		频率调谐字<23:16>	N/A		

	15:8	频率调谐字<15:8>			N/A
	7:0	频率调谐字<7:0>			N/A
Profile3 寄存器-QDUC(0x11)	63:56	CCI 插值率<7:2>	频谱反转	反 CCI 旁路	N/A
	55:48	输出比例因子<7:0>			N/A
	47:40	相位偏移字<15:8>			N/A
	39:32	相位偏移字<7:0>			N/A
	31:24	频率调谐字<31:24>			N/A
	23:16	频率调谐字<23:16>			N/A
	15:8	频率调谐字<15:8>			N/A
	7:0	频率调谐字<7:0>			N/A
Profile4 寄存器-单音(0x12)	63:56	开路	幅度比例因子<13:8>		N/A
	55:48	幅度比例因子<7:0>			N/A
	47:40	相位偏移字<15:8>			N/A
	39:32	相位偏移字<7:0>			N/A
	31:24	频率调谐字<31:24>			N/A
	23:16	频率调谐字<23:16>			N/A
	15:8	频率调谐字<15:8>			N/A
	7:0	频率调谐字<7:0>			N/A
Profile4 寄存器-QDUC(0x12)	63:56	CCI 插值率<7:2>	频谱反转	反 CCI 旁路	N/A
	55:48	输出比例因子<7:0>			N/A
	47:40	相位偏移字<15:8>			N/A
	39:32	相位偏移字<7:0>			N/A
	31:24	频率调谐字<31:24>			N/A
	23:16	频率调谐字<23:16>			N/A
	15:8	频率调谐字<15:8>			N/A
	7:0	频率调谐字<7:0>			N/A
Profile5 寄存器-单音(0x13)	63:56	开路	幅度比例因子<13:8>		N/A
	55:48	幅度比例因子<7:0>			N/A

	47:40	相位偏移字<15:8>			N/A
	39:32	相位偏移字<7:0>			N/A
	31:24	频率调谐字<31:24>			N/A
	23:16	频率调谐字<23:16>			N/A
	15:8	频率调谐字<15:8>			N/A
	7:0	频率调谐字<7:0>			N/A
Profile5 寄存器 -QDUC(0x13)	63:56	CCI 插值率<7:2>	频谱反转	反 CCI 旁路	N/A
	55:48	输出比例因子<7:0>			N/A
	47:40	相位偏移字<15:8>			N/A
	39:32	相位偏移字<7:0>			N/A
	31:24	频率调谐字<31:24>			N/A
	23:16	频率调谐字<23:16>			N/A
	15:8	频率调谐字<15:8>			N/A
	7:0	频率调谐字<7:0>			N/A
Profile6 寄存器- 单音(0x14)	63:56	开路	幅度比例因子<13:8>		N/A
	55:48	幅度比例因子<7:0>			N/A
	47:40	相位偏移字<15:8>			N/A
	39:32	相位偏移字<7:0>			N/A
	31:24	频率调谐字<31:24>			N/A
	23:16	频率调谐字<23:16>			N/A
	15:8	频率调谐字<15:8>			N/A
	7:0	频率调谐字<7:0>			N/A
Profile6 寄存器- QDUC(0x14)	63:56	CCI 插值率<7:2>	频谱反转	反 CCI 旁路	N/A
	55:48	输出比例因子<7:0>			N/A
	47:40	相位偏移字<15:8>			N/A
	39:32	相位偏移字<7:0>			N/A
	31:24	频率调谐字<31:24>			N/A
	23:16	频率调谐字<23:16>			N/A

	15:8		频率调谐字 <15:8>			N/A
	7:0		频率调谐字 <7:0>			N/A
Profile7 寄存器- 单音(0x15)	63:56	开路	幅度比例因子 <13:8>			N/A
	55:48		幅度比例因子 <7:0>			N/A
	47:40		相位偏移字 <15:8>			N/A
	39:32		相位偏移字 <7:0>			N/A
	31:24		频率调谐字 <31:24>			N/A
	23:16		频率调谐字 <23:16>			N/A
	15:8		频率调谐字 <15:8>			N/A
	7:0		频率调谐字 <7:0>			N/A
Profile7 寄存器 -QDUC(0x15)	63:56		CCI 插值率 <7:2>	频谱反转	反 CCI 旁路	N/A
	55:48		输出比例因子 <7:0>			N/A
	47:40		相位偏移字 <15:8>			N/A
	39:32		相位偏移字 <7:0>			N/A
	31:24		频率调谐字 <31:24>			N/A
	23:16		频率调谐字 <23:16>			N/A
	15:8		频率调谐字 <15:8>			N/A
	7:0		频率调谐字 <7:0>			N/A
RAM 寄存器(0x16)	31:0		RAM 字 <31:0>			N/A
GPIO 配置寄存器 (0x18)	15:0		GPIO 配置 <15:0>			N/A
GPIO 数据寄存器 (0x19)	15:0		GPIO 数据 <15:0>			N/A



## 寄存器位功能描述

串行 I/O 端口寄存器地址范围从 0 至 25 (十六进制: 0x00 至 0x19), 共有 26 个寄存器。但是, 其中有六个寄存器未使用, 所以只有 20 个可用寄存器。未使用的寄存器为 7、8、11 至 13 和 23 (0x07 至 0x08、0x0B 至 0x0D 和 0x17)。寄存器分配到的字节数各不相同。也就是说, 寄存器具有不同的深度, 其字节容量取决于特定的功能要求。另外, 寄存器主要根据其功能命名。有时候寄存器会基于方便记忆的原则命名。例如, 串行地址 0x00 的寄存器命名为控制功能寄存器 1, 表示为容易记忆的 CFR1。下文详细介绍了芯片寄存器映射中的每一个位的功能。对于由多个位共同实现某一特定功能的情况, 整个位组将视为一个二进制字, 集中加以说明。本节内容按寄存器串行地址顺序组织。每个副标题后是该特定寄存器中各个位的功能描述。寄存器中位的具体位置由 <A> 或 <A:B> 表示, 其中 A 和 B 是位编号。<A:B> 表示法指定从最高有效位到最低有效位的位范围。例如, <5:2> 表示从比特位 5 至 2, 其中由 0 位表示寄存器的 LSB。除非另有说明, 在 I/O 更新置位或者 profile 更改之前, 已编程位不会传输到内部目的位置。

**控制功能寄存器 1 (CFR1)**—地址 0x00 此寄存器分配了四个字节。

位位	引脚名称	描述
31	RAM使能	0: 禁用RAM回放功能 (默认)。 1: 使能RAM回放功能。
30:29	开路	
28	RAM回放目的位置	仅在CFR1<31>=1时有效。 0: RAM回放数据路由至基带调整乘法器 (默认)。 1: RAM回放数据路由至基带I/Q数据路径。
27:26	开路	
25:24	工作模式	00: 正交调制模式 (默认)。 01: 单音模式。 1x: DAC插值模式。
23	手动OSK外部控制	仅在CFR1<9:8>=10b时有效。 0: OSK引脚无效 (默认)。 1: OSK引脚使能手动OSK控制。
22	反Sinc滤波器使能	0: 反sinc滤波器被旁路 (默认)。 1: 反sinc滤波器有效。
21	CCI清零	串行I/O端口控制器会自动将该位清0。此操作需要数个内部时钟周期才能完成, 在此期间将忽略基带信号链施加于CCI输入端的数据。输入强制为全0, 以清除CCI数据路径, 之后CCI累加器即会复位。 0: CCI滤波器正常工作 (默认)。 1: 在CCI滤波器中启动累加器的异步复位。
20:17	开路	
16	选择DDS正弦输出	仅在CFR1<25:24>=01b时有效。 0: 选择DDS余弦输出 (默认)。 1: 选择DDS正弦输出。

15:14	开路	
13	自动清零相位	0: DDS相位累加器正常工作 (默认)。
12	开路	
11	清零相位累加器	0: DDS相位累加器正常工作 (默认)。 1: DDS相位累加器异步、静态复位。
10	加载ARR@I/O更新	0: OSK幅度斜坡率定时器正常工作 (默认)。 1: 每次I/O_UPDATE置位或者profile更改后, OSK幅度斜坡率定时器重新加载。
9	OSK(输出移位键控)使能	0: OSK禁用 (默认)。 1: OSK使能。
8	选择自动OSK	仅在CFR1<9>=1时有效。 0: 手动OSK使能 (默认)。 1: 自动OSK使能。
7	数字部分关断	此位无需I/O更新即可生效。 0: 数字内核时钟信号有效 (默认)。 1: 数字内核时钟信号禁用。
6	DAC关断	0: DAC时钟信号和偏置电路有效 (默认)。 1: DAC时钟信号和偏置电路禁用。
5	REFCLK输入关断	此位无需I/O更新即可生效。 0: REFCLK输入电路和PLL有效 (默认)。 1: REFCLK输入电路和PLL禁用。
4	辅助DAC关断	0: 辅助DAC时钟信号和偏置电路有效 (默认)。 1: 辅助DAC时钟信号和偏置电路禁用。
3	外部关断控制	0: EXT_PWR_DWN引脚置位采用全省电模式运行 (默认)。 1: EXT_PWR_DWN引脚置位采用快速恢复省电模式运行。
2	自动关断使能	在CFR1<25:24>=01b时无效。 0: 禁用关断 (默认)。 1: 当TxEnable引脚为逻辑0时, 基带信号处理链将清除残留数据, 同时时钟自动停止。当TxENABLE引脚为逻辑1时, 时钟重新启动。
1	仅为SDIO输入	0: 配置SDIO引脚进行双向操作; 双线式串行编程模式 (默认)。 1: 将串行数据I/O引脚(SDIO)仅配置为输入引脚, 三线式串行编程模式。
0	LSB优先	0: 配置串行I/O端口为MSB优先格式 (默认)。 1: 配置串行I/O端口为LSB优先格式。

**控制功能寄存器 2 (CFR2)—地址 0x01 (此寄存器分配了四个字节。)**

位	引脚名称	描述
31	Blackfin接口模式有效	仅在CFR1<25:24>=00b (正交调制模式) 时有效。0: 引脚D<17:0>配置为18位并行端口 (默认)。 1: 引脚D<5:4>配置为兼容Blackfin串行接口的双串行端口。引脚D<17:6>和引脚D<3:0>变为16位GPIO端口。
30	Blackfin位序	仅在CFR2<31>=1时有效。 0: 双串行端口(BFI)配置为MSB优先 (默认)。 1: 双串行端口(BFI)配置为LSB优先。
29	Blackfin早帧同步使能	仅在CFR2<31>=1时有效。 0: 双串行端口(BFI)配置为兼容Blackfin晚帧同步操作 (默认)。 1: 双串行端口(BFI)配置为兼容Blackfin早帧同步操作。
28:25	开路	
24	将 Profile 寄存器用作 ASF源	仅在CFR1<25:24>=01b (单频调制模式) 且CFR1<9>=0 (OSK禁用) 时有效。 0: 幅度比例因子被旁路 (单位增益)。1: 有效profile寄存器决定幅度比例因子。
23	内部I/O更新有效	此位无需I/O更新即可生效。 0: 串行I/O编程与外部I/O_UPDATE引脚置位同步, 该引脚被配置为输入引脚 (默认)。 1: 串行I/O编程与内部产生的I/O更新信号同步 (内部信号在配置为输出引脚的I/O_UPDATE引脚上产生)。
22	SYNC_CLK使能	0: SYNC_CLK引脚禁用; 静态逻辑0输出。 1: SYNCCLK引脚产生1/4fSYSCLK时钟信号, 用于同步串行I/O端口 (默认)。
21:17	开路	
16	读取有效FTW	0: FTW寄存器的串行I/O端口读操作读取FTW寄存器中的内容 (默认)。 1: FTW寄存器的串行I/O端口读操作读取输入DDS相位累加器上的实际32位控制字。
15:14	I/O更新速率控制	仅在CFR2<23>=1时有效。设置参照I/O更新定时器运行分频器的预分频值: 00=1分频 (默认)、01=2分频、10=4分频、11=8分频。
13	PDCLK速率控制	仅在CFR2<31>=0且CFR1<25:24>=00b时有效。 0: PDCLK以输入数据速率工作 (默认)。 1: PDCLK以%输入数据速率工作; 有助于维持并行数据端口上I/Q字和基带信号处理链的内部时钟之间的一致关系。
12	数据格式	0: 施加于引脚D<17:0>的数据字采用二进制补码编码格式 (默认)。 1: 施加于引脚D<17:0>的数据字采用偏移二进制编码格式。

11	PDCLK使能	0: PDCLK引脚禁用, 并强制为静态逻辑0; 内部时钟信号会连续运行, 为数据分配器提供时序。 1: PDCLK引脚上出现内部PDCLK信号 (默认)。
10	PDCLK反转	0: PDCLK正常极性; Q数据与逻辑1有关; I数据与逻辑0有关 (默认)。 1: PDCLK反转极性。
9	TxEnable反转	0: TxENABLE正常极性; 逻辑0表示待机状态, 而逻辑1则表示传输状态 (默认)。 1: TxENABLE反转极性; 逻辑0表示传输状态, 而逻辑1则表示待机状态。
8	Q优先数据配对	0: I/Q数据对以I数据优先形式传送, 之后是Q数据 (默认)。 1: I/Q数据对以Q数据优先形式传送, 之后是I数据。
7	匹配延迟使能	0: DDS幅度、相位和频率变化同步应用按所列顺序输出 (默认)。 1: DDS幅度、相位和频率变化同步应用同步输出。
6	数据分配器保留最后值	在CFR1<25:24>=01b时无效。 0: 当TxENABLE引脚为逻辑假状态时, 数据分配器忽略输入数据, 并内部强制基带信号路径为零 (默认)。 1: 当TxENABLE引脚为逻辑假状态时, 数据分配器忽略输入数据, 并内部强制保留基带信号路径上收到的最后值。
5	同步时序验证禁用	0: 使能建立和保持验证电路执行测量; 测量结果出现在SYNC_SMP_ERR引脚上; 如果该引脚为逻辑1, 表示可能正在进行建立/保持验证; 而逻辑0则表示未检测到建立/保持验证; 在该位设置为逻辑1之前, 将一直锁存并保持测量结果。1: 复位建立和保持验证测量电路, 强制SYNC_SMP_ERR引脚进入静态逻辑0状态 (默认); 在该位恢复到逻辑0状态之前, 一直禁用测量电路。
4:0	开路	

**控制功能寄存器 3 (CFR3)**—地址 0x02 (此寄存器分配了四个字节。)

位	引脚名称	描述
31:30	开路	
29:28	DRV0	控制 REFCLK_OUT 引脚 (详见表 1); 默认值为 01b。
27	开路	
26:24	VCO SEL	选取 REFCLK PLL VCO 的频段 (详见表 2); 默认值为 111b。
23:22	开路	
21:19	ICP	选取 REFCLK PLL 中的电荷泵电流值 (详见表 3); 默认值为 111b。
18:16	开路	
15	REFCLK 输入分频器旁路	0: 选取输入分频器 (默认)。 1: 输入分频器被旁路。

14	REFCLK 输入分频器复位 B	0: 输入分频器被复位。 1: 输入分频器正常工作 (默认)。
13:9	开路	
8	PLL 使能	0: REFCLK PLL 被旁路 (默认)。 1: REFCLK PLL 使能。
7:1	N	此 7 位数是 REFCLK PLL 反馈分频器的分频模数, 默认值为 0000000b。
0	开路	

**辅助 DAC 控制寄存器**—地址 0x03 (此寄存器分配了四个字节。)

位	引脚名称	描述
31:8	开路	
7:0	FSC	此8位数用于控制主DAC 满量程输出电流 (参见 “辅助DAC 部分”); 默认值为0xFF。

**I/O 更新速率寄存器**—地址 0x04 (此寄存器分配了四个字节。此寄存器无需 I/O 更新即可生效。)

位	引脚名称	描述
31:0	I/O 更新速率	仅在 CFR2<23> = 1时有效。此32 位数控制自动 I/O 更新速率, 默认值为 0xFFFFFFFF。

**RAM 段寄存器 0**—地址为 0x05, 且此寄存器分配了六个字节。此寄存器无需 I/O 更新即可生效。仅在 CFR1<31> = 1 且 RT 引脚上为逻辑 0 至逻辑 1 跃迁时, 此寄存器才有效

位	引脚名称	描述
47:32	RAM 地址步进率	此 16 位数控制 RAM 状态机在指定 RAM 地址范围内的步进率。
31:22	RAM 结束地址	此 10 位数确定 RAM 状态机的结束地址。
21:16	开路	
15:6	RAM 起始地址	此 10 位数确定 RAM 状态机的起始地址。
5:3	开路	
2:0	RAM回放模式0	此3位数确定RAM状态机的回放模式

**RAM 段寄存器 1**—地址为 0x06, 且此寄存器分配了六个字节。仅在 CFR1<31> = 1 且 RT 引脚上为逻辑 1 至逻辑 0 跃迁时, 此寄存器才有效。

位	引脚名称	描述
47:32	RAM 地址步进率 1	此 16 位数控制 RAM 状态机在指定 RAM 地址范围内的步进率。
31:22	RAM 结束地址 1	此 10 位数确定 RAM 状态机的结束地址。
21:16	开路	
15:6	RAM 起始地址 1	此 10 位数确定 RAM 状态机的起始地址。
5:3	开路	

2:0	RAM回放模式1	此3位数确定RAM状态机的回放模式
-----	----------	-------------------

**幅度比例因子(ASF)寄存器** — 地址为 0x09，且此寄存器分配了四个字节。仅在 CFR1<9> = 1 时，此寄存器才有效。

位	引脚名称	描述
31:16	幅度斜坡率	仅在CFR1<8>=1时有效。此16位数控制OSK控制器更新DDS幅度变化的速率。
15:2		如果CFR1<8>=0且CFR1<23>=0，那么此14位数是DDS的幅度比例因子。 如果CFR1<8>=0且CFR1<23>=1，那么在OSK引脚为逻辑1时，此14位数是DDS的幅度比例因子。 如果CFR1<8>=1，那么此14位数设置DDS的最大允许幅度比例因子上限。
1: 0	幅度步长	仅在CFR1<8>=1时有效。此2位数控制DDS幅度变化的步长（参见表4）

**多芯片同步寄存器** — 地址为 0x0A，且此寄存器分配了四个字节。

位	引脚名称	描述
31:28	同步验证延迟	默认值为 0000b。此 4 位数设置同步接收器中同步验证模块的 SYSCLK 和延迟 SYNC_IN 信号之间的时序偏斜（约150 ps 增量）。
27	同步接收器使能	0: 同步时钟接收器禁用（默认）。 1: 同步时钟接收器使能。
26	同步发生器使能	0: 同步时钟发生器禁用（默认）。 1: 同步时钟发生器使能。
25	同步发生器极性	0: 同步时钟发生器与系统时钟上升沿一致（默认）。 1: 同步时钟发生器与系统时钟下降沿一致。
24	开路	
23:18	同步状态预设值	默认值为 000000b。此 6 位数为内部时钟发生器收到同步脉冲时假定的状态。
17:16	开路	
15:11	同步发生器延迟	默认值为 00000b。此 5 位数设置同步发生器输出延迟（按约 150 ps 的增量）
10:8	开路	
7:3	同步接收器延迟	默认值为 00000b。此 5 位数设置同步接收器输入延迟（按约 150 ps 的增量）
2:0	开路	

## Profile 寄存器

器件的 profile 共使用 8 个连续的串行 I/O 地址 (0x0E 至 0x15)。根据 CFR1 <25:24> 指定的器件工作模式, 这 8 个 profile 寄存器分为单频调制 profile 或 QDUC profile 两种。工作期间, 使用外部 PROFILE <2:0> 引脚来确定有效 profile 寄存器。单频调制 profile 控制: DDS 频率 (32 位)、DDS 相位偏移 (16 位) 和 DDS 幅度调整 (14 位)。QDUC profile 控制: DDS 频率 (32 位)、DDS 相位偏移 (16 位)、输出幅度调整 (8 位)、CCI 滤波器插值因子、反 CCI 旁路和频谱反转。QDUC profile 还有选择地适用于 DAC 插值工作模式: 仅输出调整、CCI 滤波器插值因子和反 CCI 旁路适用; 所有其它部分 (DDS 频率、输出幅度调整和频谱反转) 会被忽略。

**Profile <7:0> 寄存器** — 单频调制地址为 0x0E 至 0x15, 且此寄存器分配了八个字节。

位	引脚名称	描述
63:62	开路	
61:48	幅度比例因子	此 14 位数控制 DDS 输出幅度。
47:32	相位偏移字	此 16 位数控制 DDS 相位偏移。
31:0	频率调谐字	此 32 位数控制 DDS 频率

**Profile <7:0> 寄存器** — QDUC — 地址为 0x0E 至 0x15, 且此寄存器分配了八个字节。

位	引脚名称	描述
63:58	CCI 插值率	此 6 位数是 CCI 滤波器的速率插值因子。
57	频谱反转	0: 调制器输出采用以下格式: $I(t) \times \cos(ct) - Q(t) \times \sin(ct)$ . 1: 调制器输出采用以下格式: $I(t) \times \cos(ct) + Q(t) \times \sin(ct)$ .
56	反 CCI 旁路	0: 反 CCI 滤波器使能。 1: 反 CCI 滤波器被旁路。
55:48	输出比例因子	此 8 位数控制输出幅度。
47:32	相位偏移字	此 16 位数控制 DDS 相位偏移。
31:0	频率调谐字	此 32 位数控制 DDS 频率。

**RAM 寄存器** — 地址为 0x16, 且此寄存器分配了四个字节。

位	引脚名称	描述
31:0	RAM字	写入RAM的32位字是由RAM段寄存器0或RAM段寄存器1的起始地址和结束地址来定义的。

**GPIO 配置寄存器** — 地址为 0x18, 且此寄存器分配了两个字节。

位	引脚名称	描述
15:0	GPIO 配置	详见表 5。

**GPIO 数据寄存器** — 地址为 0x19, 且此寄存器分配了两个字节。

位	引脚名称	描述
15:0	GPIO 数据	读或写基于 GPIO 配置寄存器的内容。详见表 5。

**表 3 REFCLK\_OUT 缓冲控制**

CFR3 <29:28>	REFCLK_OUT 缓冲
00	禁用
01	低输出电流
10	中输出电流
11	高输出电流

**表 4 VCO 范围位设置**

VCO SEL 位(CFR3 <26:24>)	VCO 范围
000	VCO0
001	VCO1
010	VCO2
011	VCO3
100	VCO4
101	VCO5
110	PLL 被旁路
111	PLL 被旁路



**表 5 PLL 电荷泵电流**

$I_{CP}(CFR3<21:19>)$	电荷泵电流 $I_{CP}(uA)$
000	212
001	237
010	262
011	287
100	312
101	337
110	363
111	387

**表 6 OSK 幅度步长**

ASF<1:0>	幅度步长
00	1
01	2
10	4
11	8

**表 7 GPIO 引脚与配置和数据寄存器位**

引脚标记	配置位	数据位
D17	15	15
D16	14	14
D15	13	13
D14	12	12
D13	11	11
D12	10	10
D11	9	9
D10	8	8
D9	7	7
D8	6	6
D7	5	5
D6	4	4
D3	3	3
D2	2	2
D1	1	1
D0	0	0

## 外形尺寸与封装

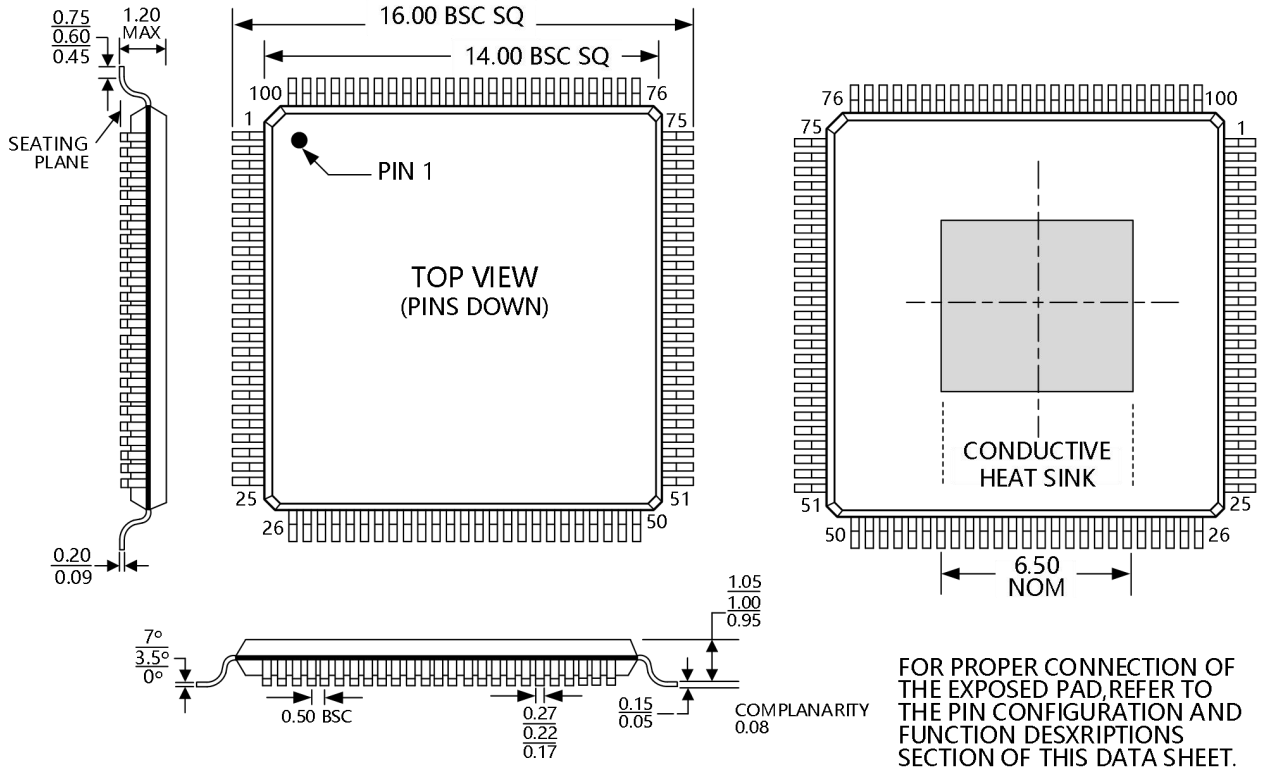

FOR PROPER CONNECTION OF THE EXPOSED PAD, REFER TO THE PIN CONFIGURATION AND FUNCTION DESCRIPTIONS SECTION OF THIS DATA SHEET.

COMPLIANT TO JEDEC STANDARDS MS-026-AED-HDT

单位: 毫米 (mm)

100 引脚裸露焊盘、超薄四方扁平封装[TQFP\_EP](SV-100-4)尺寸(单位:mm)

YMBOL	MILLIMETER		
	MIN	NOM	MAX
A	-	-	1.60
A1	0.05	-	0.20
A2	1.35	1.40	1.45
A3	0.59	0.64	0.69
b	0.19	-	0.27
b1	0.18	0.20	0.23
c	0.13	-	0.18
c1	0.12	0.13	0.14
D	15.80	16.00	16.20

D1	13.90	14.00	14.10
E	15.80	16.00	16.20
E1	13.90	14.00	14.10
eB	15.05	-	15.35
e	0.50 BSC		

L/F 载体尺寸 (mil)	D2	E2
155×186	4352 REF	3.74 REF

## 包装/订购信息

产品型号	温度范围	产品封装	丝印	包装数量
CBM99D57BQ	-45°C ~ 85°C	TQFP-100	CBM99D57BQ	托盘, 90

单击下面可查看定价，库存，交付和生命周期等信息

[>>Corebai \(芯佰微\)](#)