



CRG75T65AK5HC

概述

CRG75T65AK5HC 采用先进的微沟槽 FS IGBT 技术，同时采用碳化硅肖特基势垒二极管进行合封，具有优异的导通和开关特性，易并联使用的特点。

符合 RoHS 指令要求。

特征参数		
V_{CES}	650	V
I_C	75	A
$P_{tot} (T_C=25^\circ C)$	468	W
$V_{CE(sat)}$	1.65	V

特点

- 沟槽 FS 技术，正温度系数；
- 低通态压降： $V_{CE(sat), TYP}=1.65V @ I_C=75A, V_{GE}=15V$ ；
- 低关断损耗；

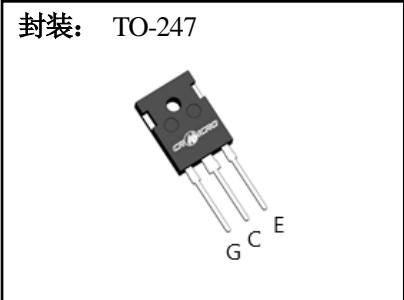

用途

- UPS
- 光伏逆变
- 充电桩

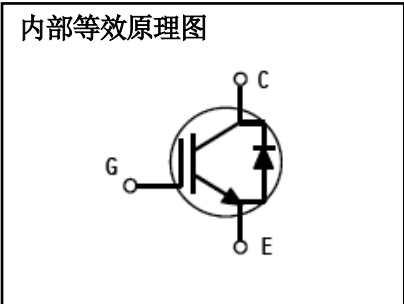

封装信息

产品名	封装形式	打印印章	包装形式
CRG75T65AK5HC	TO-247	G75T65AK5HC	料条

极限值 (除非另有规定, $T_J=25^\circ\text{C}$)

符号	参数名称	额定值	单位
V_{CES}	最高集电极-发射极直流电压	650	V
V_{GES}	最高栅极-发射极直流电压	± 20	V
	最高栅极-发射极瞬态电压 ($t_p \leq 10\mu\text{s}, D < 0.01$)	± 30	
I_C^{a1}	集电极直流电流 @ $T_C=25^\circ\text{C}$	80	A
	集电极直流电流 @ $T_C=100^\circ\text{C}$	75	
I_{CM}	集电极脉冲电流 @ $T_C=25^\circ\text{C}$	300	A
I_F^{a2}	二极管直流正向电流 @ $T_C=25^\circ\text{C}$	60	A
	二极管直流正向电流 @ $T_C=100^\circ\text{C}$	30	A
I_{FM}	二极管脉冲正向电流	120	A
P_D	耗散功率 @ $T_C=25^\circ\text{C}$	468	W
	耗散功率 @ $T_C=100^\circ\text{C}$	234	
T_J^{a3}	工作结温范围	$-40 \sim 175$	$^\circ\text{C}$
T_{stg}	存储温度范围	$-55 \sim 150$	$^\circ\text{C}$
T_L	引线最高焊接温度	270	$^\circ\text{C}$

热特性

符号	参数名称	典型	最大	单位
$R_{\theta JC}$	结到管壳热阻 (IGBT)	--	0.32	$^\circ\text{C}/\text{W}$
$R_{\theta JC}$	结到管壳热阻 (二极管)	--	1.03	$^\circ\text{C}/\text{W}$
$R_{\theta JA}$	结到环境的热阻	--	40	$^\circ\text{C}/\text{W}$

电特性 (除非另有规定, $T_J=25^\circ\text{C}$)

符号	参数名称	测试条件	规范值			单位
			最小	典型	最大	
静态特性 (关态)						
$V_{(BR)CES}$	集电极-发射极击穿电压	$V_{GE}=0\text{V}, I_{CE}=250\mu\text{A}$	650	--	--	V
I_{CES}	零栅压下集电极漏电流	$V_{GE}=0\text{V}, V_{CE}=650\text{V}$	--	--	1.0	mA
$I_{GES(F)}$	正向栅极体漏电流	$V_{GE}=+20\text{V}$	--	--	+250	nA
$I_{GES(R)}$	反向栅极体漏电流	$V_{GE}=-20\text{V}$	--	--	-250	nA
静态特性 (通态)						
$V_{CE(sat)}$	集电极-发射极饱和压降	$I_C=75\text{A}, V_{GE}=15\text{V}, T_C=25^\circ\text{C}$	--	1.65	2.1	V
		$I_C=75\text{A}, V_{GE}=15\text{V}, T_C=150^\circ\text{C}$	--	2.2	--	V
$V_{GE(th)}$	阈值电压	$I_C=250\mu\text{A}, V_{CE}=V_{GE}$	3.5		6.5	V
脉冲宽度 $t_p \leq 300\mu\text{s}, \delta \leq 2\%$						

动态特性						
C_{ies}	输入电容	$V_{CE}=30V, V_{GE}=0V$ $f=1MHz$	--	5574	--	pF
C_{oes}	输出电容		--	468	--	
C_{res}	反向传输电容		--	16	--	
开关特性						
$t_{d(on)}$	开通延迟时间	$V_{CE}=400V, I_C=75A,$ $R_g=10\Omega, V_{GE}=15V,$ 感性负载, $T_J=25^\circ C$	--	128	--	ns
t_r	上升时间		--	105	--	
$t_{d(off)}$	关断延迟时间		--	358	--	
t_f	下降时间		--	64	--	
E_{on}^{a4}	开通损耗		--	4.5	--	mJ
E_{off}	关断损耗	--	2.7	--		
E_{ts}	开关总损耗	--	7.2	--		
$t_{d(on)}$	开通延迟时间	$V_{CE}=400V, I_C=75A,$ $R_g=10\Omega, V_{GE}=15V,$ 感性负载, $T_J=150^\circ C$	--	114	--	ns
t_r	上升时间		--	115	--	
$t_{d(off)}$	关断延迟时间		--	348	--	
t_f	下降时间		--	57	--	
E_{on}^{a5}	开通损耗		--	4.8	--	mJ
E_{off}	关断损耗	--	2.8	--		
E_{ts}	开关总损耗	--	7.6	--		
Q_g	栅极电荷总量	$V_{CE}=520V, I_C=75A,$ $V_{GE}=15V$	--	177	--	nC
Q_{ge}	栅极发射极电荷		--	39	--	
Q_{gc}	栅极集电极电荷		--	56	--	
反并联二极管特性						
V_F	正向压降	$I_F=30A, T_C=25^\circ C$	--	1.36	2.0	V
		$I_F=30A, T_C=150^\circ C$	--	1.53	--	V
t_{rr}	反向恢复时间	$I_F=30A$ $di/dt=100A/\mu s$ $T_C=25^\circ C$	--	43	--	ns
I_{rrm}	反向恢复电流		--	1.7	--	A
Q_{rr}	反向恢复电荷		--	36	--	nC

注释:

- a1: 集电极直流电流受限于最大结温, 25°C下受限于键合线通流能力;
- a2: 二极管直流正向电流受限于最大结温, 25°C下受限于键合线通流能力;
- a3: 脉冲宽度受限于最高结温;
- a4: 过载工况时, 允许在最高结温 $T_{vjop}=175^\circ C$ 下运行, 最大占空比 < 20% (最多持续 60s);
- a5: 开启损耗包含二极管的损耗;

典型电特性:



图 1 输出特性曲线



图 2 输出特性曲线

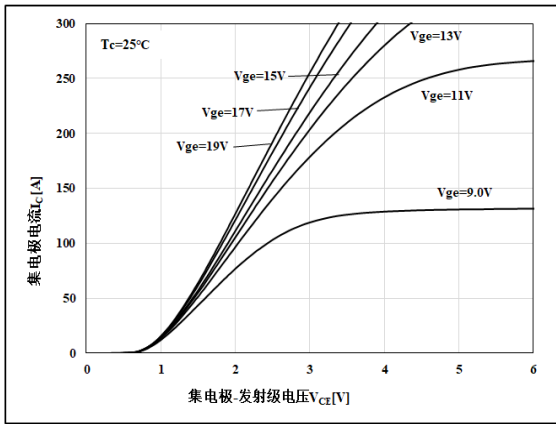

图 3 饱和和压降特性

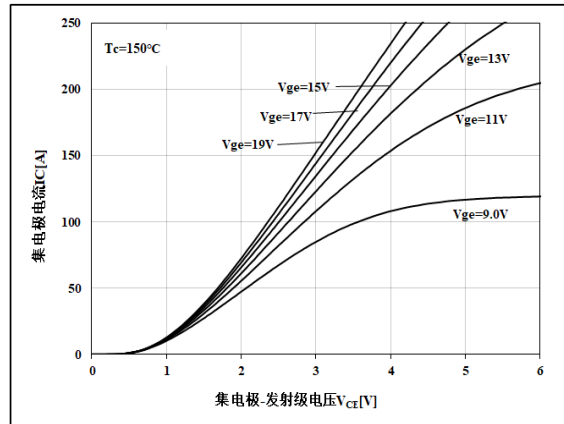

图 4 饱和和压降温度特性

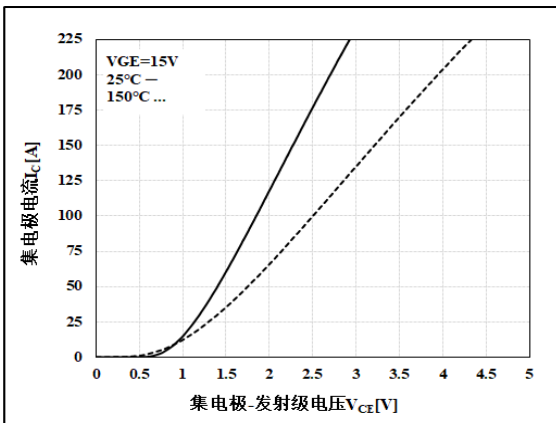

图 5 电容特性

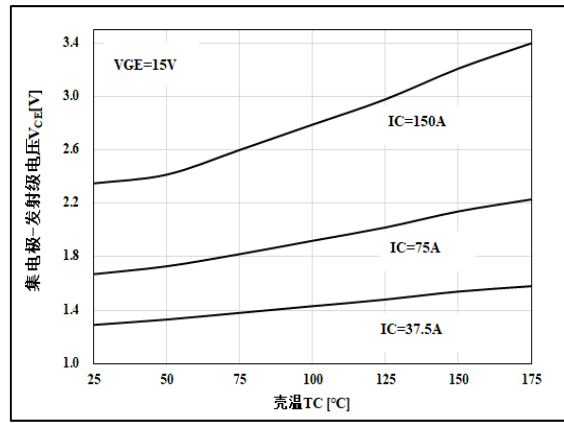

图 6 开关损耗-栅电阻特性曲线

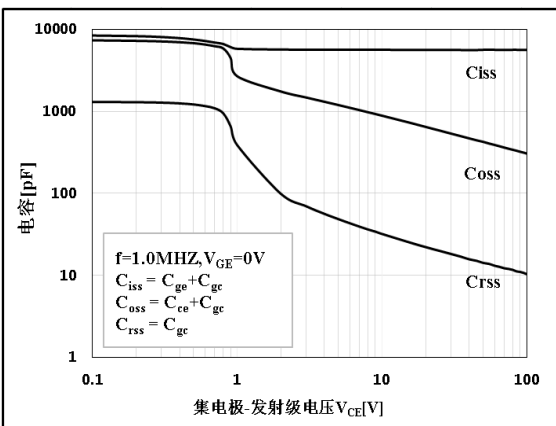

图 7 开通-栅电阻特性曲线

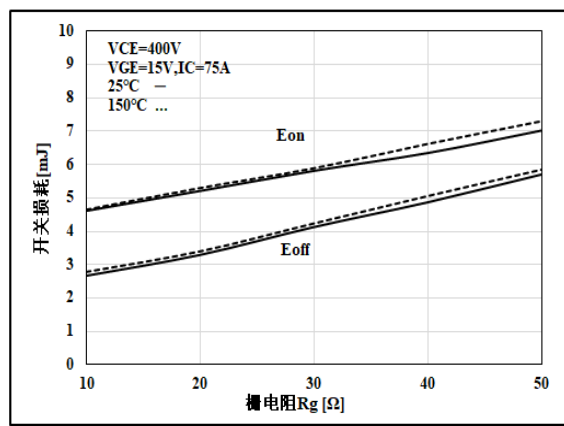

图 8 关断-栅电阻特性曲线

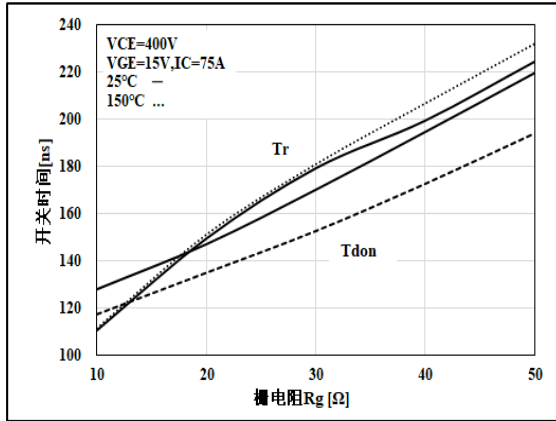

图 9 开关损耗温度特性

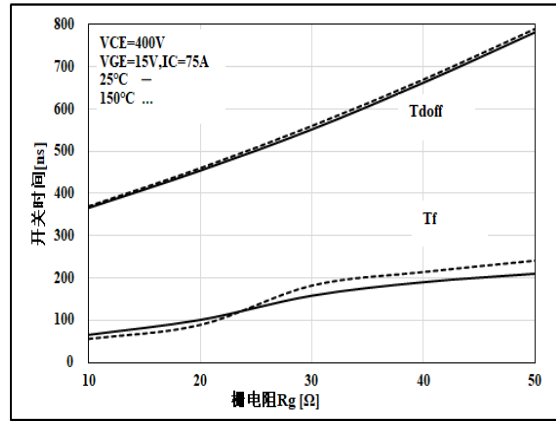

图 10 开通的温度特性

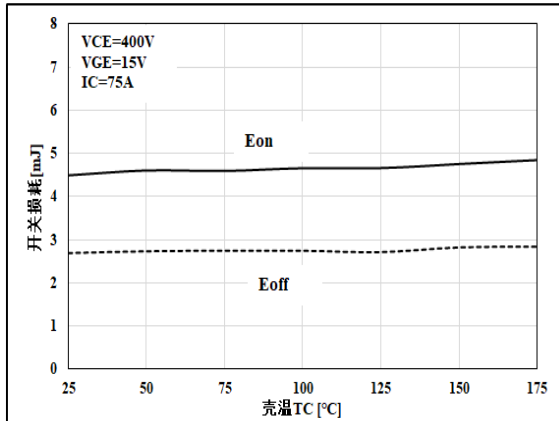

图 11 关断温度特性

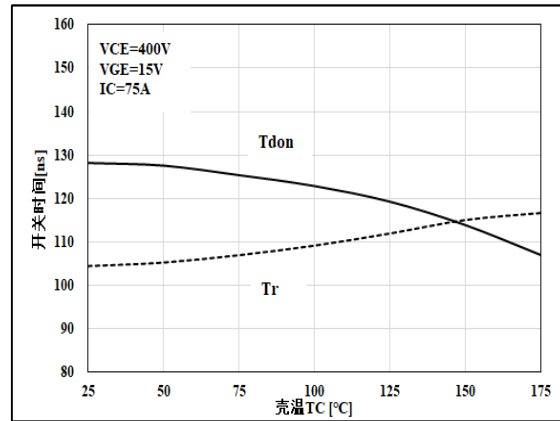

图 12 开关损耗的电流特性

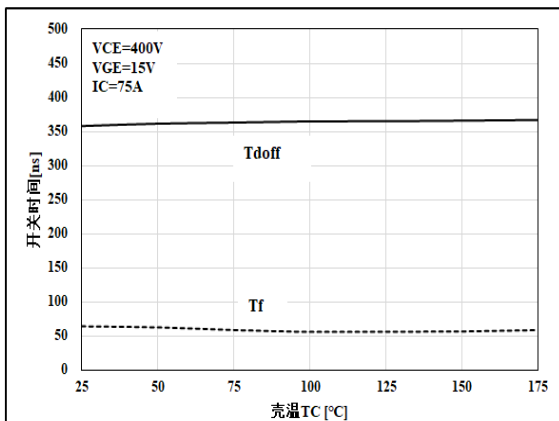

图 13 开通的电流特性

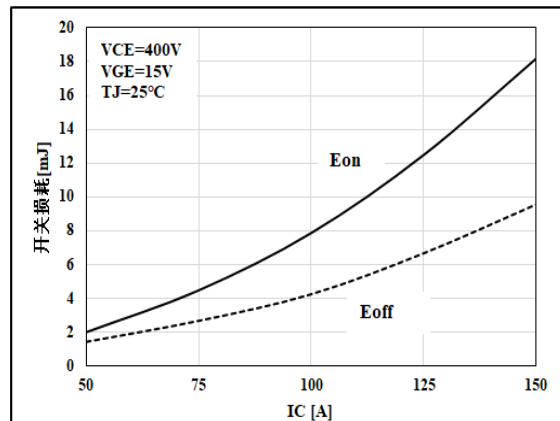

图 14 关断的电流特性

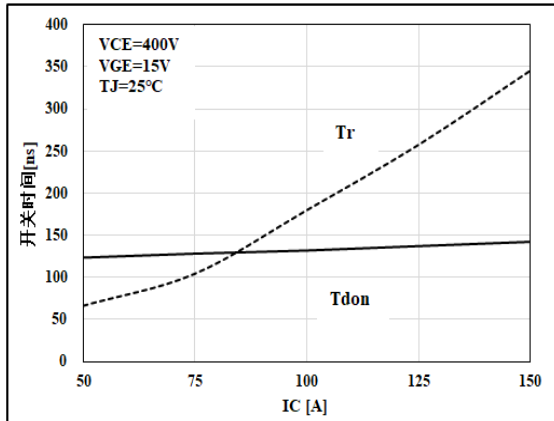

图 15 二极管正向特性

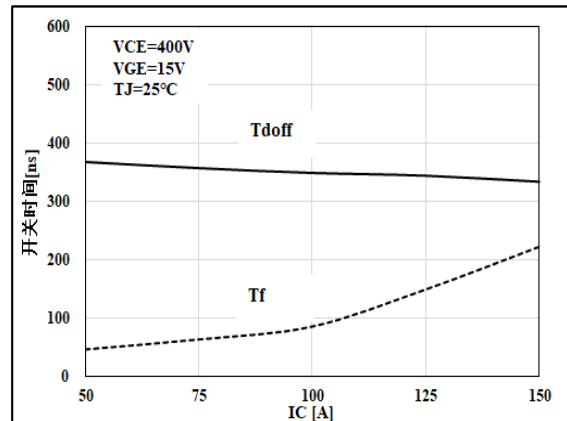

图 16 集电极电流温度特性 ($T_j \leq 175^\circ\text{C}$)

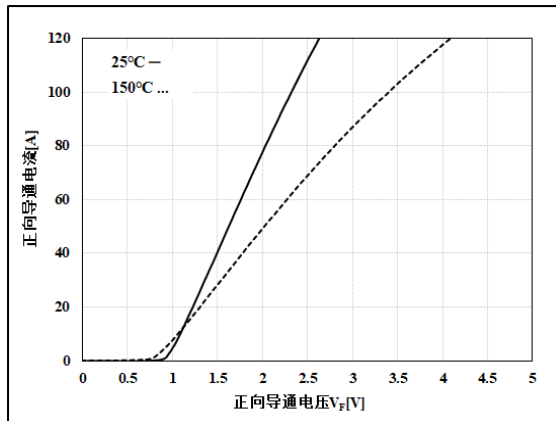

图 17 耗散功率-壳温 T_c 特性 ($T_j \leq 175^\circ\text{C}$)

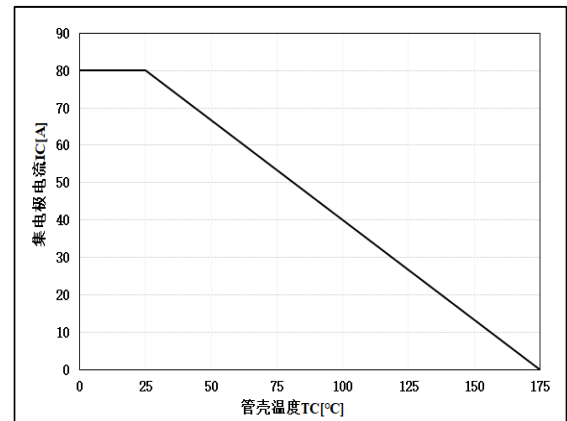

图 18 栅电荷特性

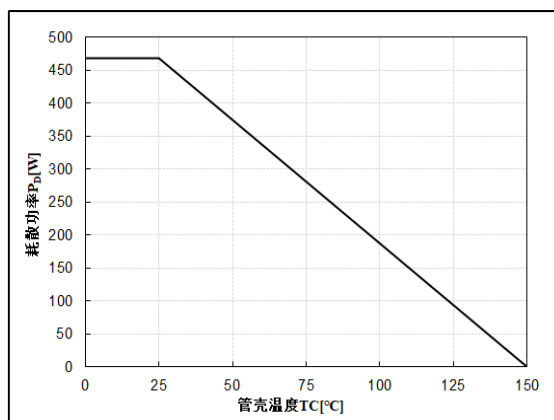

图 19 正向安全工作区

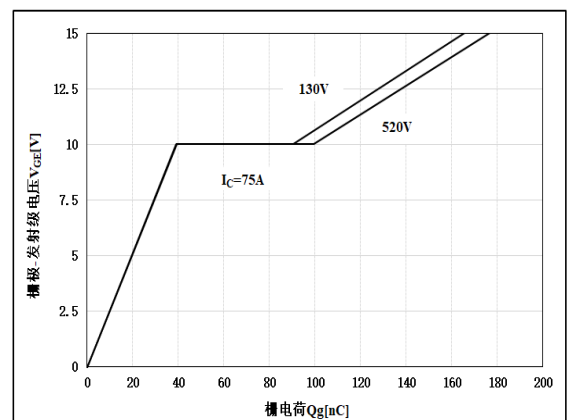

图 20 瞬态热阻特性

外形图

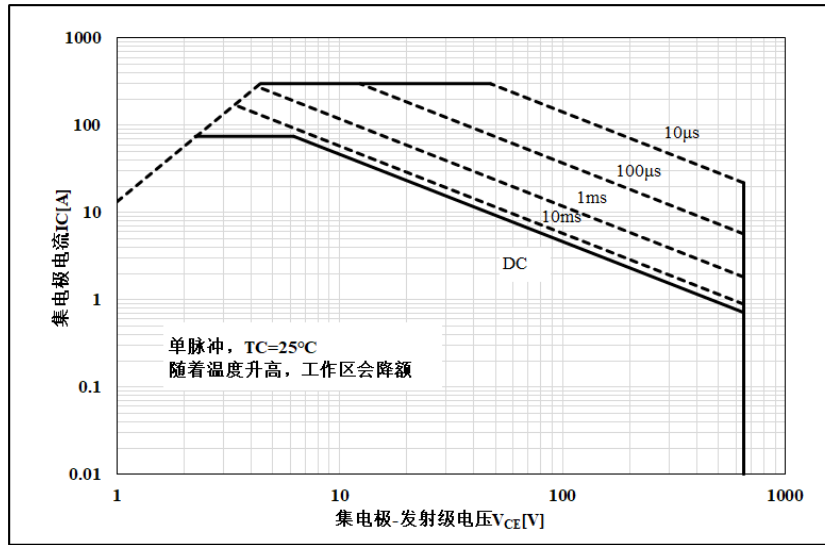

项 目	规范(mm)	
	MIN	MAX
A	4.6	5.2
A1	2.2	2.6
B	0.9	1.4
B1	1.75	2.35
B2	1.75	2.15
B3	2.8	3.35
B4	2.8	3.15
C	0.5	0.7
D	20.60	21.30
D1	16	18
E	15.5	16.10
E1	13	14.7
E2	3.80	5.3
E3	0.8	2.60
e	5.2	5.7
L	19	20.5
L1	3.9	4.6
ΦP	3.3	3.70
Q	5.2	6.00
S	5.8	6.6

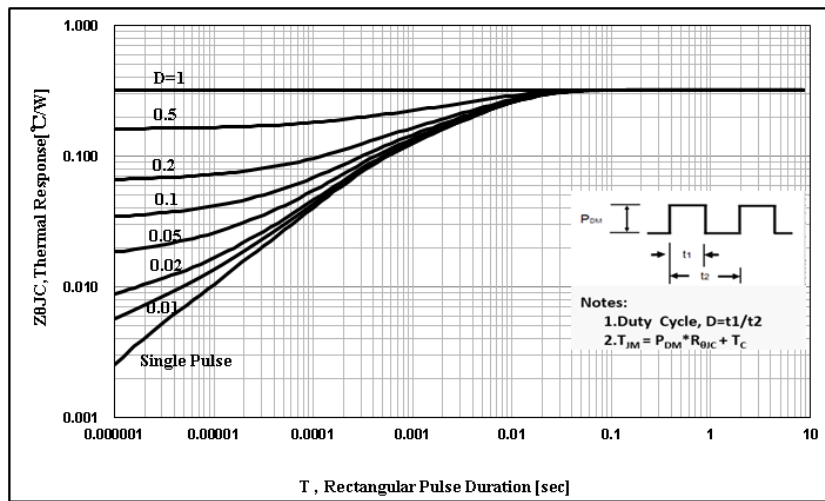
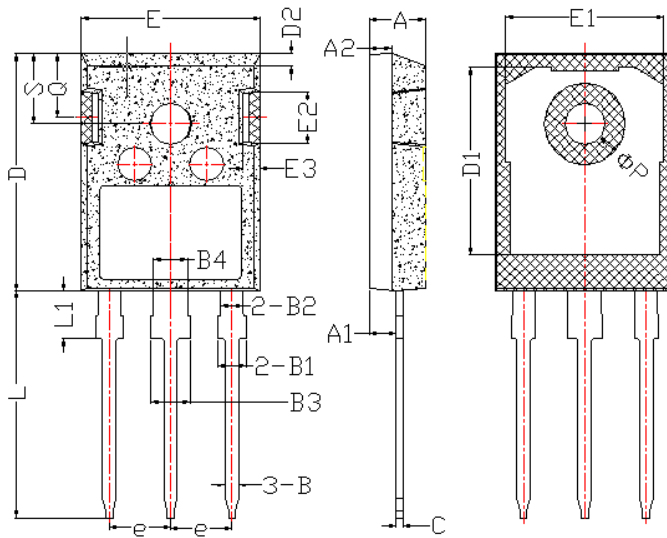
TO-247 Package

有害物质说明

部件名称 (含量要求)	有毒有害物质或元素									
	铅 Pb	汞 Hg	镉 Cd	六价铬 Cr(VI)	多溴 联苯 PBB	多溴二 苯醚 PBDE	邻苯二 甲酸二 异丁酯 DIBP	邻苯二 甲酸酯 DEHP	邻苯二 甲酸二 丁酯 DBP	邻苯二 甲酸丁 苄酯 BBP
	≤0.1%	≤0.1%	≤0.01%	≤0.1%	≤0.1%	≤0.1%	≤0.1%	≤0.1%	≤0.1%	≤0.1%
引线框	○	○	○	○	○	○	○	○	○	○
塑封树脂	○	○	○	○	○	○	○	○	○	○
管 芯	○	○	○	○	○	○	○	○	○	○
内引线	○	○	○	○	○	○	○	○	○	○
焊 料	×	○	○	○	○	○	○	○	○	○
说 明	○：表示该元素的含量在 2011/65/EU 标准的限量要求以下。 ×：表示该元素的含量超出 2011/65/EU 标准的限量要求。 目前产品的焊料中含有铅（Pb）成分，但属于欧盟 RoHS 指令豁免范围。									

说明
包装说明：

- 1) 产品的小包装，采用 25 只/条的防静电料条包装；
- 2) 产品的中包装，采用 40 条/盒的中号纸盒包装；
- 3) 产品的大包装，采用 2 盒/箱的大号纸板箱包；

注意事项：

- 1) 凡华润华晶出厂的产品，均符合相应规格书的电参数和外形尺寸要求；对于客户有特殊要求的产品，双方应签订相关技术协议。
- 2) 建议器件在最大额定值的 80% 以下使用；在安装时，要注意减少机械应力的产生，防止由此引起的产品失效；避免靠近发热元件；焊接上锡时要注意控制温度和时间。
- 3) IGBT 器件对静电敏感，使用前应注意静电保护，避免静电击穿。
- 4) 本规格书由华润华晶公司制作，并不断更新，更新时不再专门通知。

联络方式
无锡华润华晶微电子有限公司
公司地址 中国江苏无锡市梁溪路 14 号

邮编：214061

 网址：<https://www.crmicro.com>

电话：0510-8580 7228

传真：0510-8580 0864

市场营销部

邮编：214061

电话：0510-8180 5277 / 8180 5336

传真：0510-8580 0360 / 8580 3016

应用服务

电话：0510-8180 5243

传真：0510-8180 5110



修改记录:

版本号	修改记录
2022V01	新增

单击下面可查看定价，库存，交付和生命周期等信息

[>>CRMICRO\(华润微\)](#)