

迈斯维超宽带5G对数周期天线

AN_Master_004 MIMO

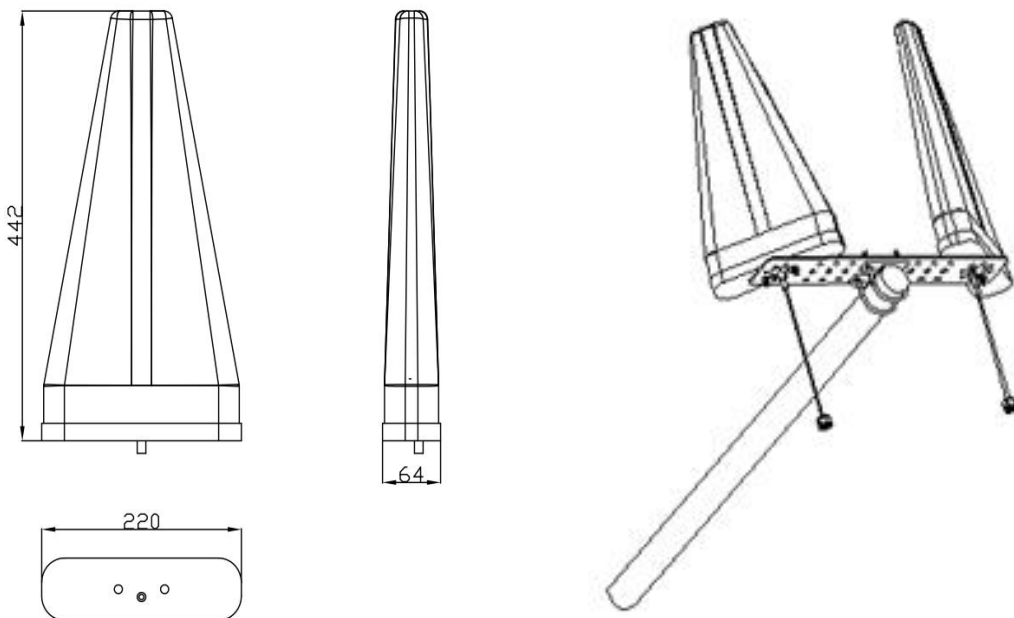

机械尺寸



迈斯维超宽带5G对数周期天线

AN_Master_004 MIMO

规格

项目	规格	
天线*2	频率范围	600~6000 MHz
	极化	线性
	增益	6.80dBi (平均值)
	V.S.W.R	<2.0
	阻抗	50Ω
	安装方式	螺母抱杆
	电缆	极低损耗电缆4米 (LMR 600同规格)
	连接器	SMA male\N male
	尺寸	442* 220*64mm
安装件 夹码	尺寸	450*90*20mm
环境	工作温度	-40°C~+85°C
	振动	10至55Hz, 1.5mm振幅, 2小时
	环保	符合ROHS标准

迈斯维超宽带5G对数周期天线

AN_Master_004 MIMO

产品细节图



产品AN_Master_004 MIMO 包含两个AN_Master_004 和一个夹码，其中AN_Master_004包含两个包装盒：

- ❖ 包装盒一：AN_Master_004天线产品 10cm的N公头电缆
- ❖ 包装盒二：
 - ❖ 一根超低损 0.6 英寸电缆 (LMR 600 同性能) N公头与N母头
 - ❖ 一根10cmN母头到 SMA 公头接口电缆

无需再担忧5GHz以上电缆的损耗问题！

迈斯维超宽带5G对数周期天线

AN_Master_004 MIMO

仿真结果

回波损耗

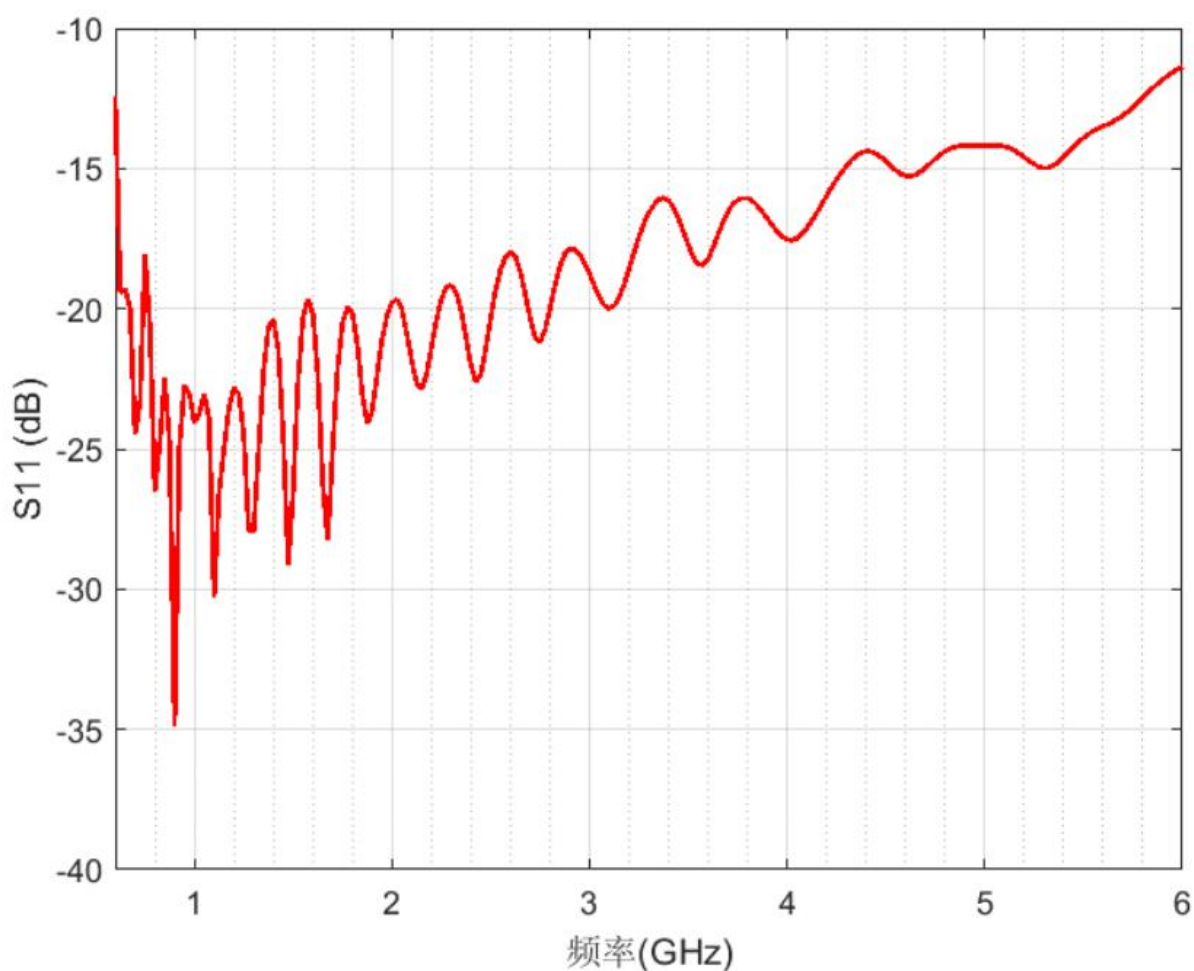

迈斯维超宽带5G对数周期天线

AN_Master_004 MIMO

仿真结果

驻波比

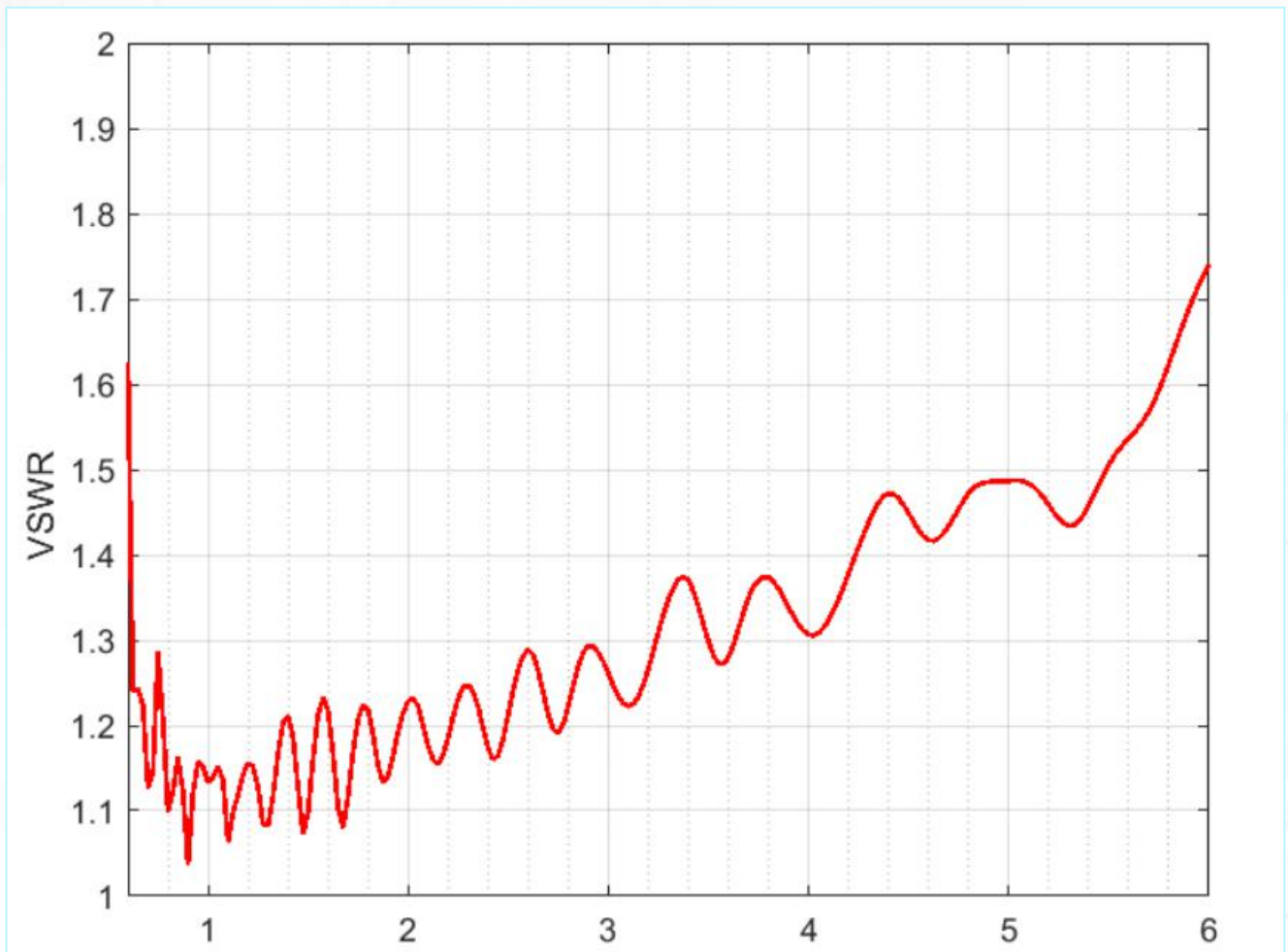

迈斯维超宽带5G对数周期天线

AN_Master_004 MIMO

仿真结果
增益

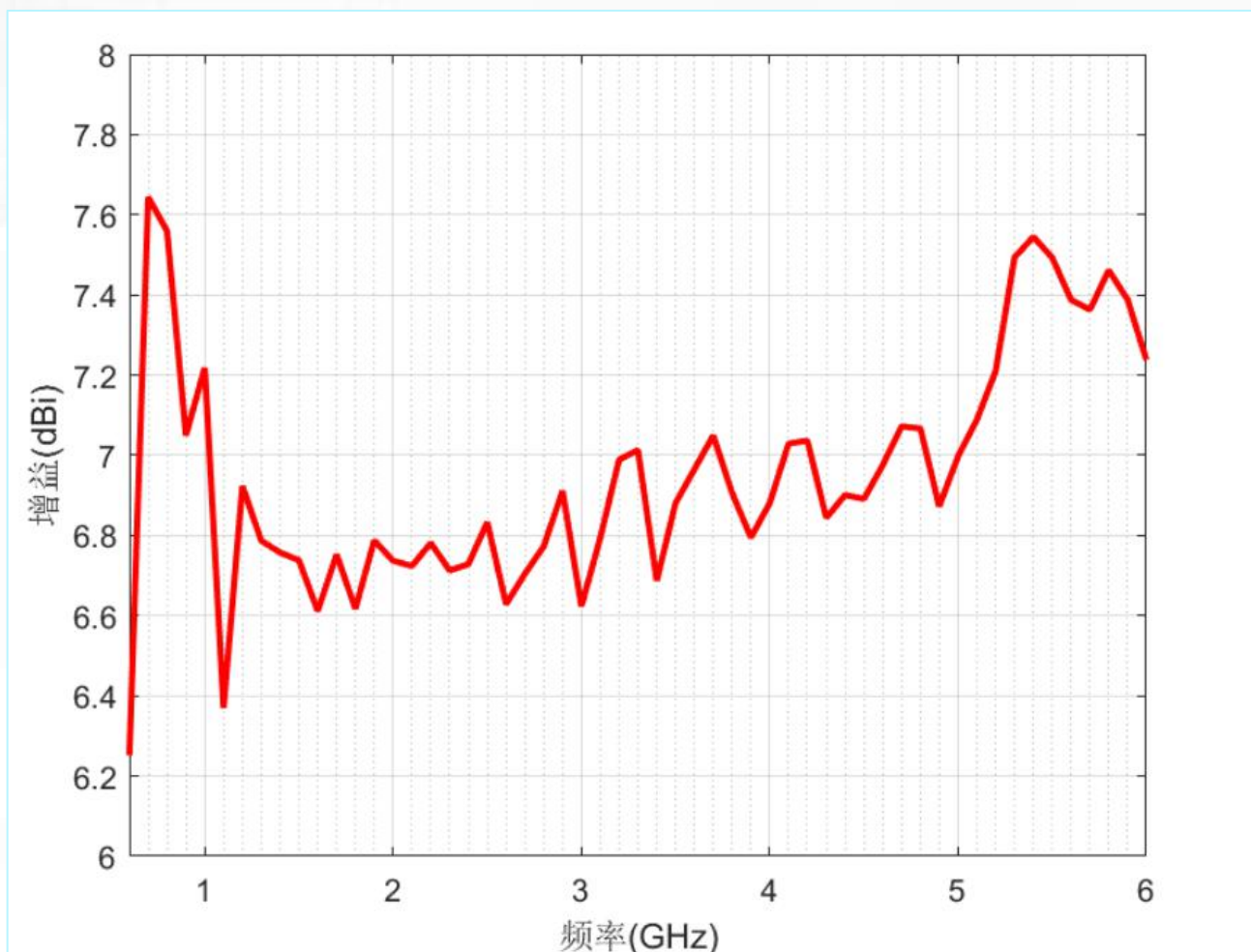

迈斯维超宽带5G对数周期天线

AN_Master_004 MIMO

仿真结果 三维方向图

低频段（900MHz和1800MHz）三维方向图

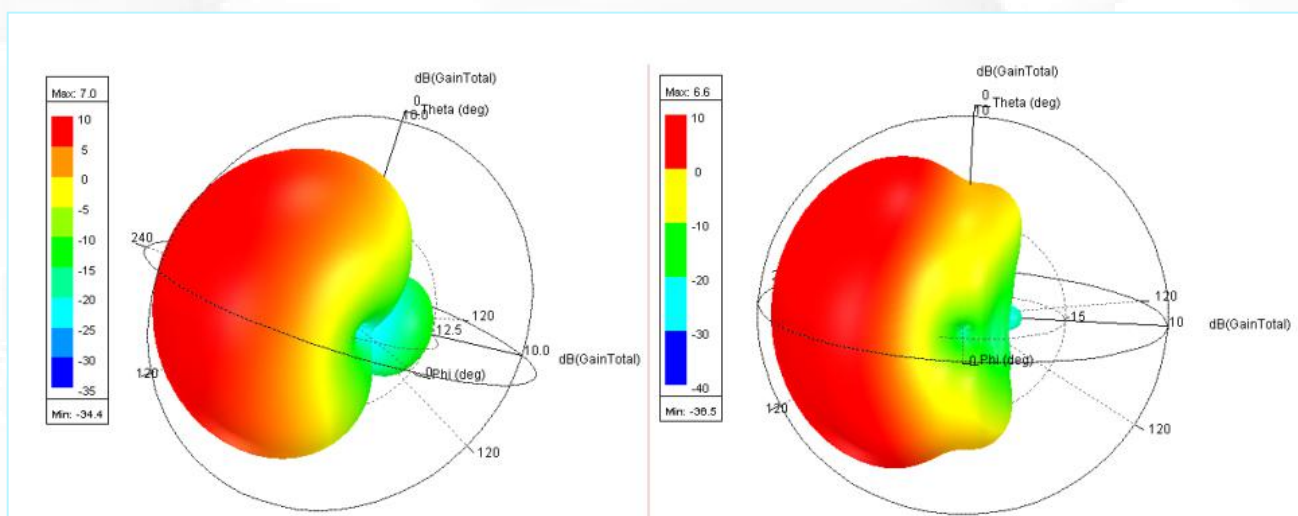

中频段（2400MHz和3500MHz）三维方向图

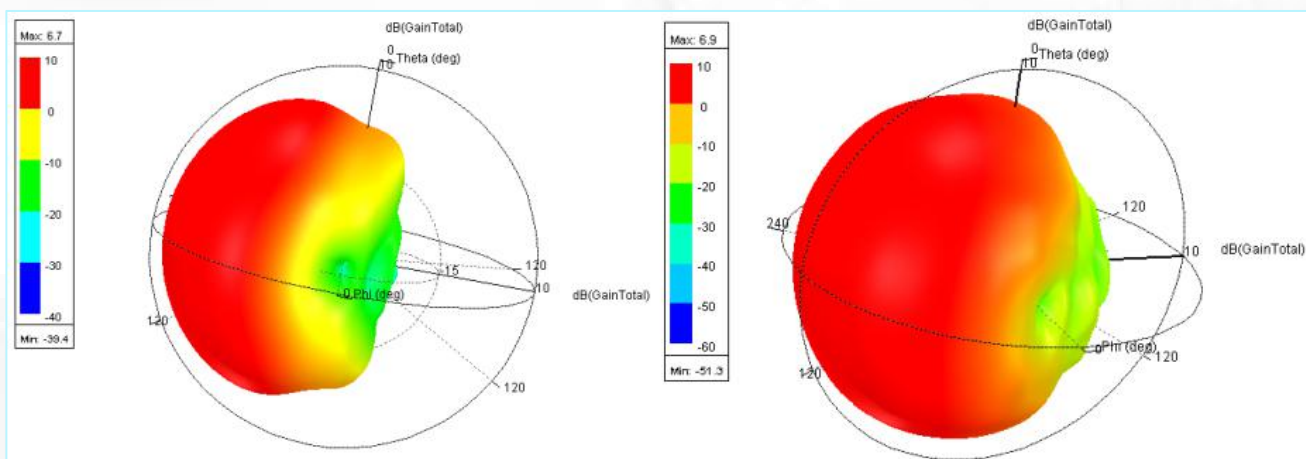

迈斯维超宽带5G对数周期天线

AN_Master_004 MIMO

仿真结果

高频段（4800MHz和5800MHz）三维方向图

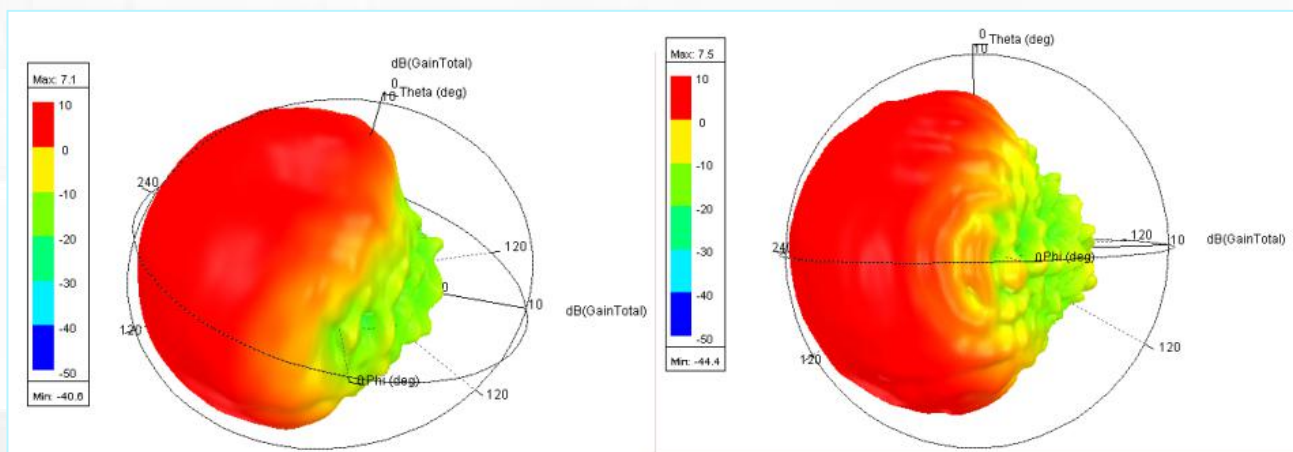

TECHNOLOGY
PROJECT

迈斯维超宽带5G对数周期天线

AN_Master_004 MIMO

测试结果

回波损耗

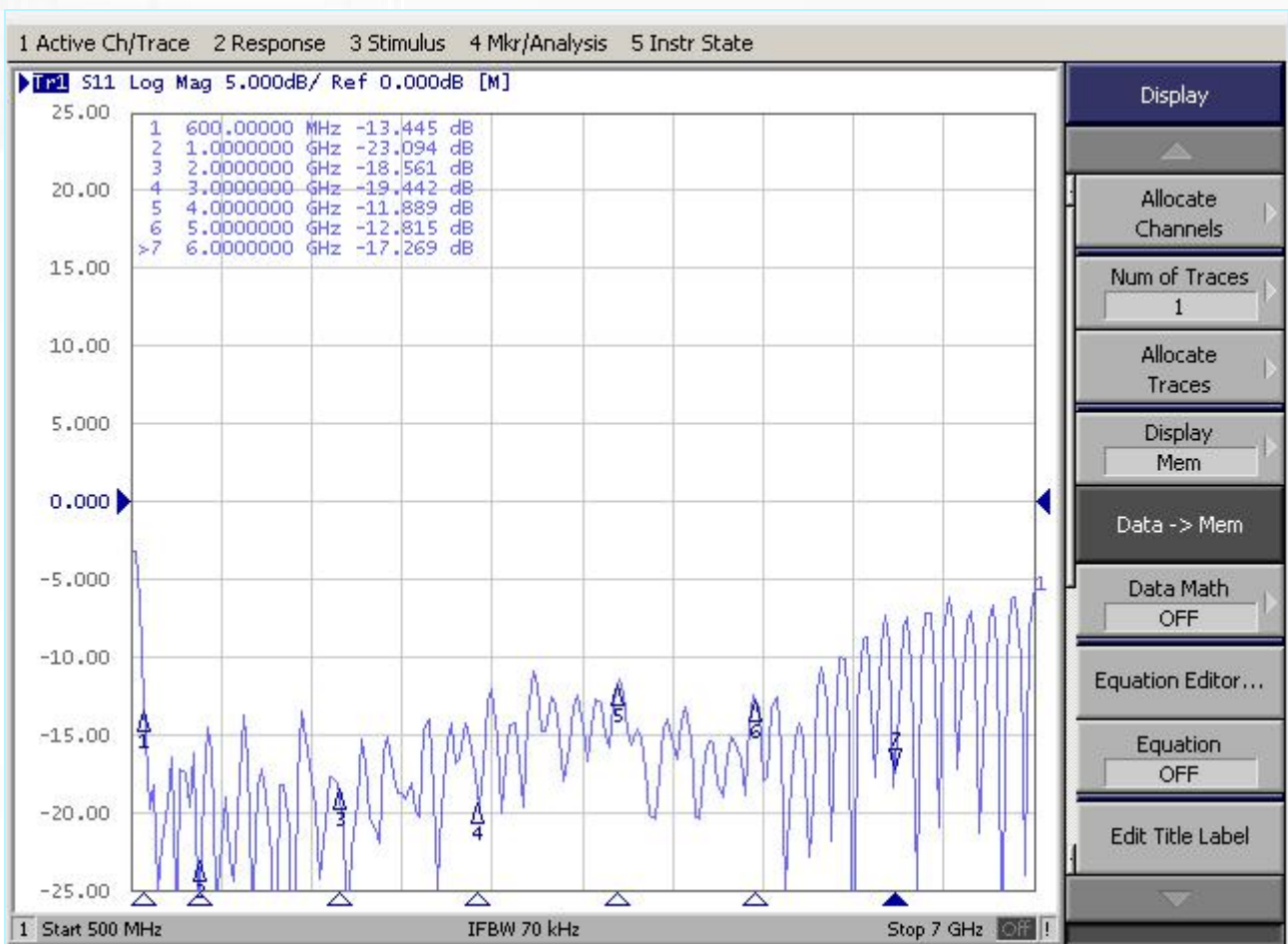

迈斯维超宽带5G对数周期天线

AN_Master_004 MIMO

测试结果

驻波比

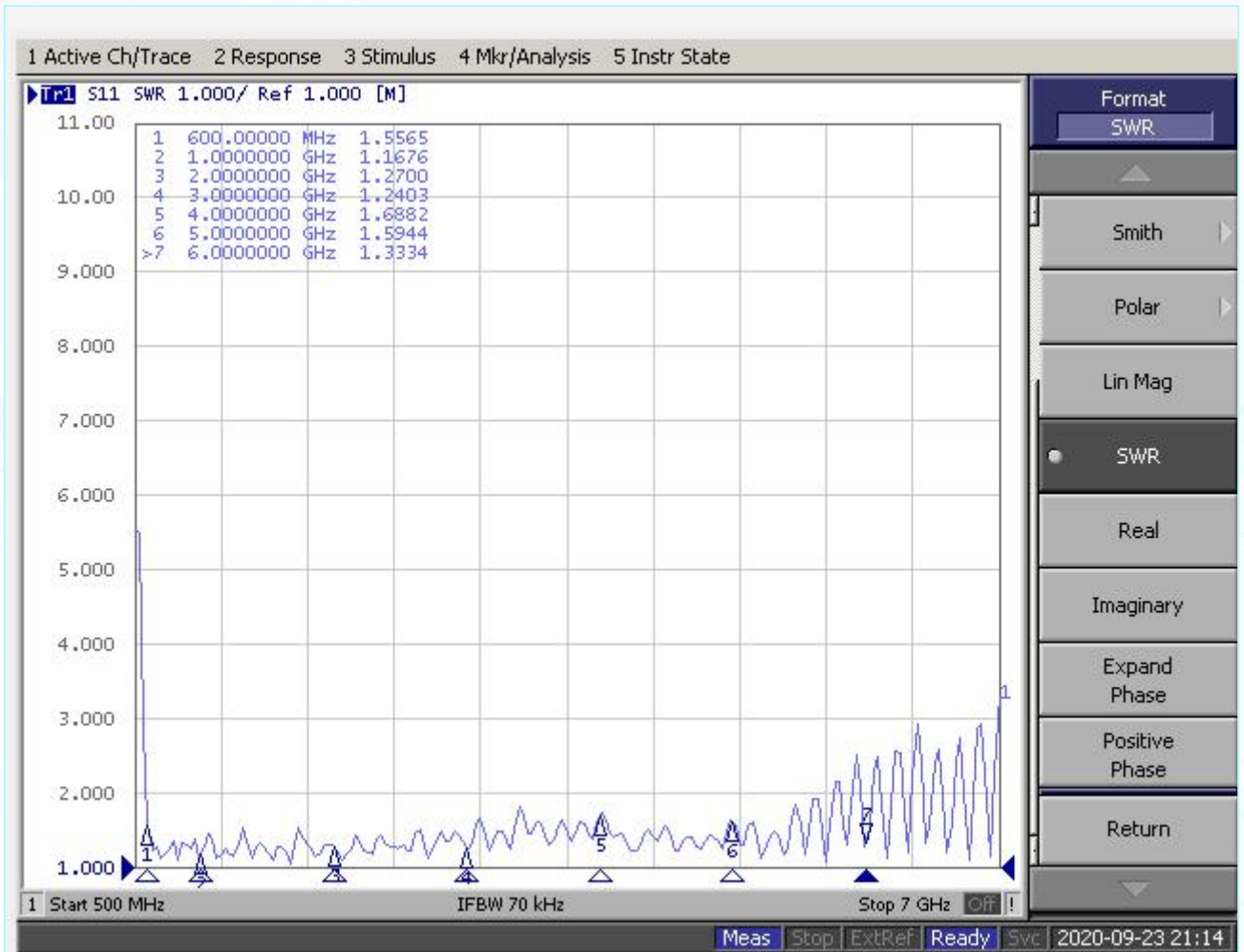

迈斯维超宽带5G对数周期天线

AN_Master_004 MIMO

测试结果 辐射效率

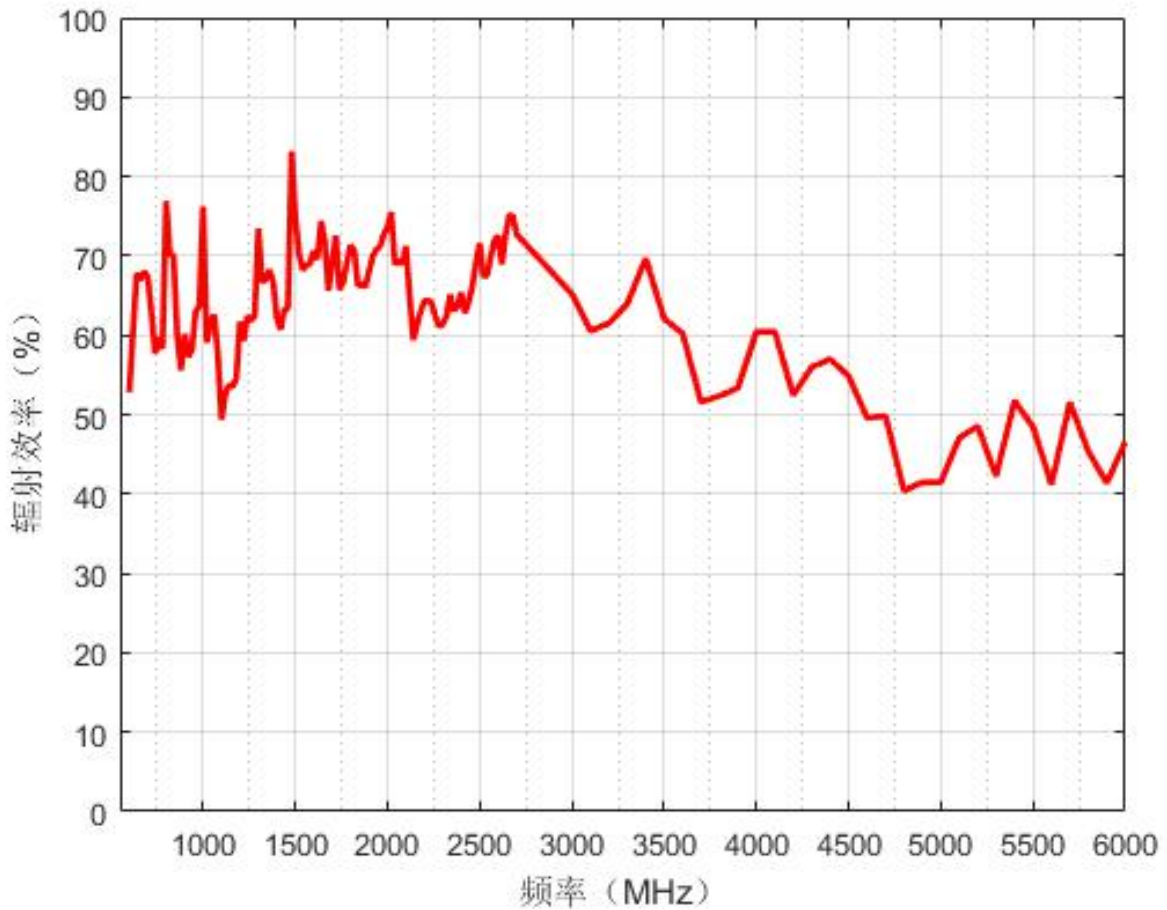

迈斯维超宽带5G对数周期天线

AN_Master_004 MIMO

测试结果

增益

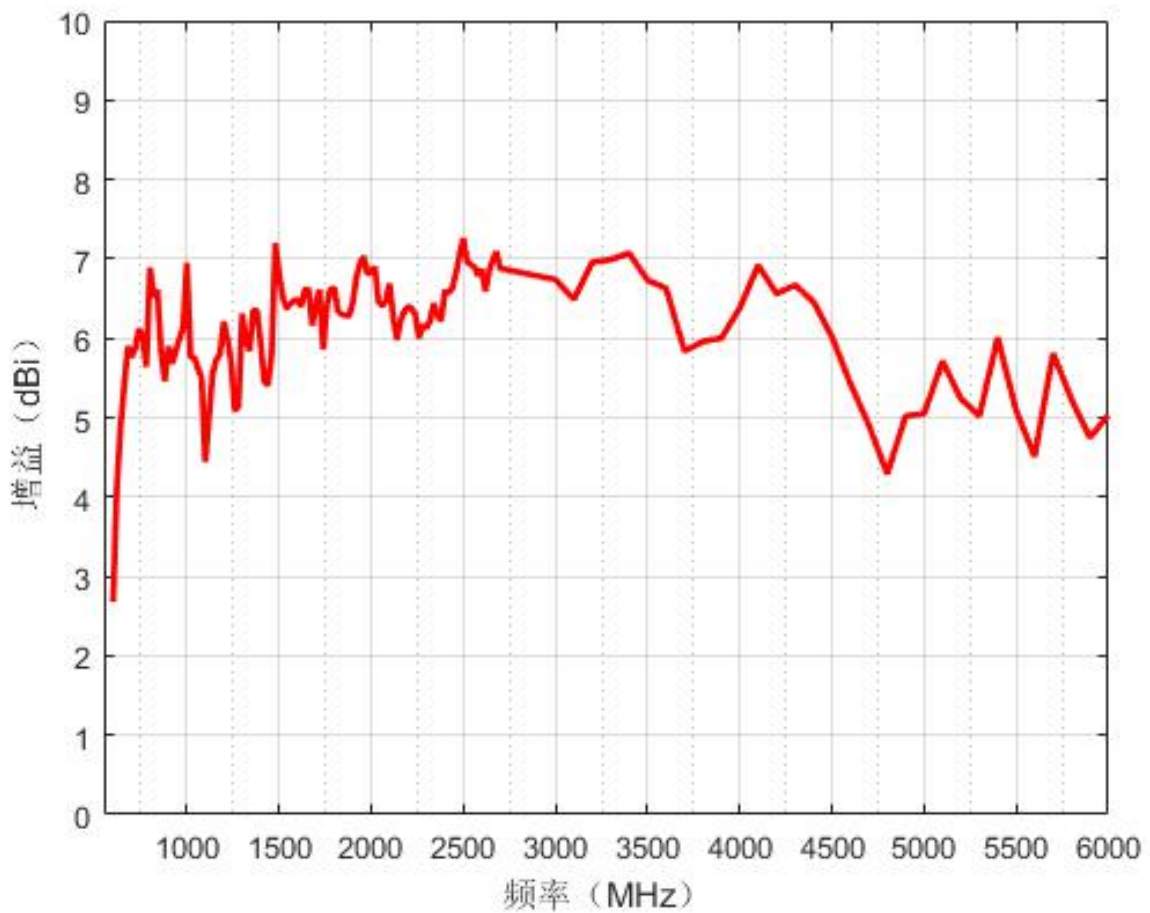

迈斯维超宽带5G对数周期天线

AN_Master_004 MIMO

测试结果

三维方向图

600MHz三维方向图

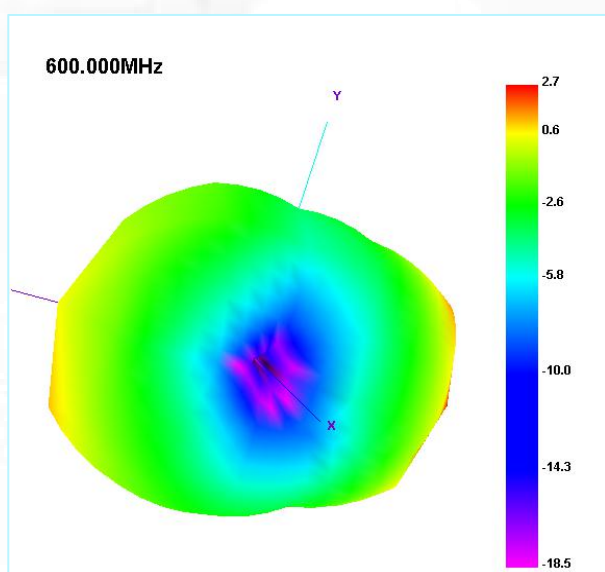

1000MHz三维方向图

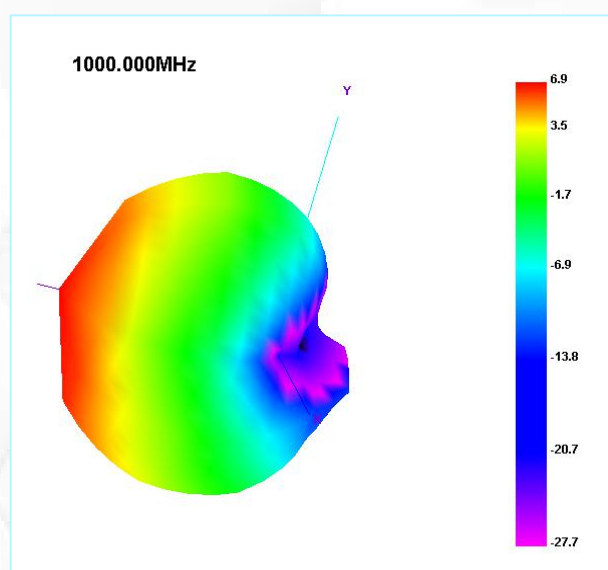

2000MHz三维方向图

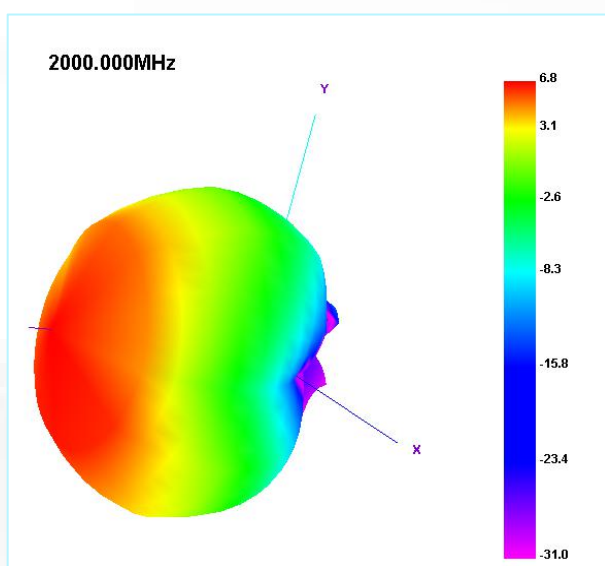

3000MHz三维方向图

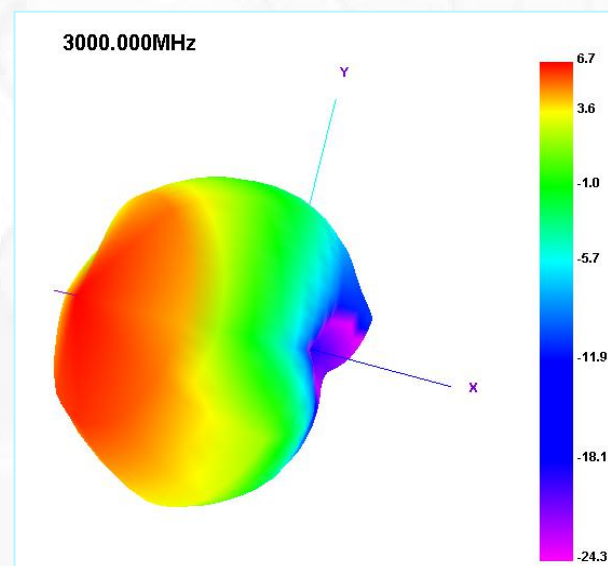

迈斯维超宽带5G对数周期天线

AN_Master_004 MIMO

测试结果

三维方向图

4000MHz三维方向图

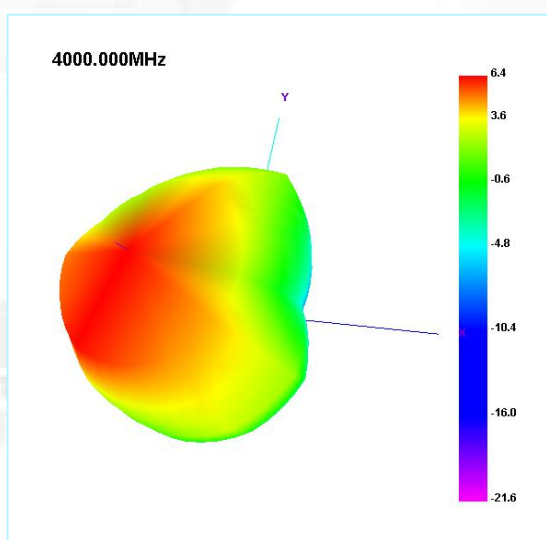

5000MHz三维方向图

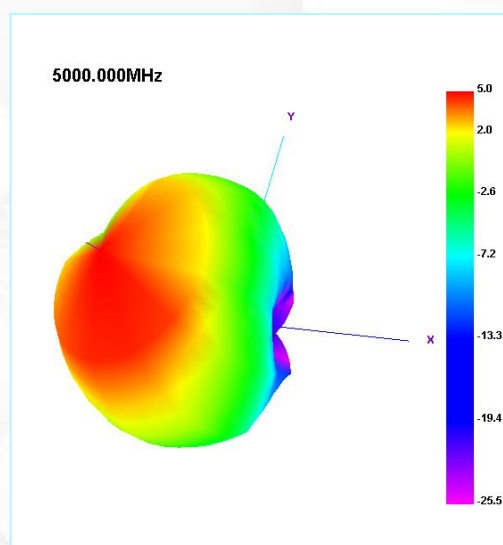

6000MHz三维方向图

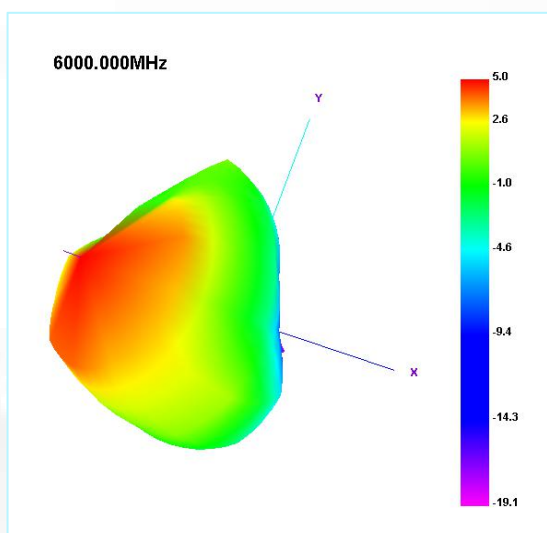

迈斯维超宽带5G对数周期天线

测试结果（增益，辐射效率原始数据表30cm线长）

Freq (MHz)	Effi (%)	Effi (dB)	Gain (dBi)	Gain (dBd)
600	71.58	-1.45	4.69	2.54
700	63.85	-1.95	5.74	3.59
800	77.4	-1.11	6.9	4.75
900	57.31	-2.42	5.74	3.59
1000	75.74	-1.21	7.18	5.03
1100	46.92	-3.29	4.07	1.92
1200	55.89	-2.53	5.68	3.53
1300	64.01	-1.94	6	3.85
1400	61.69	-2.1	5.74	3.59
1500	70.98	-1.49	6.45	4.3
1600	64.33	-1.92	6.09	3.94
1700	62.76	-2.02	6.23	4.08
1800	62.58	-2.04	6.29	4.14
1900	55.06	-2.59	6.29	4.14
2000	43.07	-3.66	6.4	4.25
2100	49.17	-3.08	5.94	3.79
2200	54.86	-2.61	5.52	3.37
2300	55.19	-2.58	6.1	3.95
2400	61.41	-2.12	6.25	4.1
2500	63.54	-1.97	6.88	4.73
2600	65.45	-1.84	6.88	4.73
2700	64.79	-1.88	6.93	4.78
2800	66.46	-1.77	7.42	5.27
2900	65.37	-1.85	7.53	5.38
3000	62.02	-2.07	6.66	4.51
3100	65.88	-1.81	6.57	4.42
3200	57.42	-2.41	7.32	5.17

迈斯维超宽带5G对数周期天线

测试结果（增益，辐射效率原始数据表30cm线长）

Freq (MHz)	Effi (%)	Effi (dB)	Gain (dBi)	Gain (dBd)
3300	60.74	-2.17	7.05	4.9
3400	63.54	-1.97	7.13	4.98
3500	58.62	-2.32	6.9	4.75
3600	56.02	-2.52	7.09	4.94
3700	52.87	-2.77	6.89	4.74
3800	51.69	-2.87	6.23	4.08
3900	53.37	-2.73	6.74	4.59
4000	60.6	-2.18	7.18	5.03
4100	59.25	-2.27	7.37	5.22
4200	54.17	-2.66	6.95	4.8
4300	55.15	-2.58	6.96	4.81
4400	56.24	-2.5	6.9	4.75
4500	55	-2.6	6.92	4.77
4600	49.63	-3.04	6.56	4.41
4700	47.15	-3.26	6.41	4.26
4800	47.17	-3.26	6.31	4.16
4900	44.73	-3.49	6.25	4.1
5000	44.37	-3.53	6.12	3.97
5100	46.63	-3.31	6.57	4.42
5200	45.75	-3.4	6.28	4.13
5300	46.4	-3.34	6.55	4.4
5400	49.82	-3.03	6.77	4.62
5500	46.17	-3.36	7.01	4.86
5600	46.68	-3.31	6.74	4.59
5700	44.3	-3.54	6.79	4.64
5800	48.92	-3.11	6.99	4.84
5900	43.54	-3.61	6.31	4.16
6000	37.35	-4.28	5.55	3.4

迈斯维超宽带5G对数周期天线

包装

AN_Master_004 MIMO

五个包装箱:

纸箱一与二: 低损耗同轴电缆

包装大小: 340*60*340mm

电缆毛重: 1150g

电缆净重: 870g

单位: 毫米

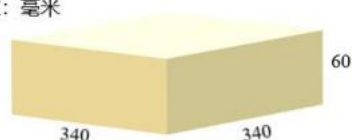

纸箱三与四: LPDA中增益天线

包装大小: 230*85*590mm

天线毛重: 1400g

天线净重: 990g

单位: 毫米



纸箱五: 夹码

包装大小: 450*90*20mm

夹码重量: 1125g



单击下面可查看定价，库存，交付和生命周期等信息

[>>Maswell\(迈斯维\)](#)