

光纤 - MC 1,5/10-LWL 1,5-3,81

1841174

<https://www.phoenixcontact.com/cn/products/1841174>



请注意，本PDF文档中所示数据均生成自在线目录。完整数据请见用户文档。我们的一般下载使用条款已生效。

MINI COMBICON光纤，3.81 mm针距，10芯，可与其他芯数分离（最少：2芯），插入MC插座背面，颜色：透明，尺寸a：1.5 mm



优势

- 10位，如果需要其它位数，可以分开
- 最小尺寸：2位
- 将来自扁平型SMD LED的光线弯曲90°，并从前端可见

光纤 - MC 1,5/10-LWL 1,5-3,81

1841174

<https://www.phoenixcontact.com/cn/products/1841174>



商业数据

订货号	1841174
包装单位	50 pc
最小订货量	50 pc
销售关键代码	AAHZEB
产品关键代码	AAHZEB
目录页面	页码245 (C-1-2013)
GTIN	4017918111816
单件重量 (含包装)	3.63 g
单件重量 (不含包装)	3.63 g
关税号	85389099
原产地	DE

光纤 - MC 1,5/10-LWL 1,5-3,81

1841174

<https://www.phoenixcontact.com/cn/products/1841174>



技术数据

产品属性

产品类型	光纤
位数	10
间距	3.81 mm

尺寸

尺寸图	
间距	3.81 mm

材料规格

厚度	透明
阻燃等级, 符合UL 94	HB

光纤 - MC 1,5/10-LWL 1,5-3,81

1841174

<https://www.phoenixcontact.com/cn/products/1841174>



图纸

尺寸图

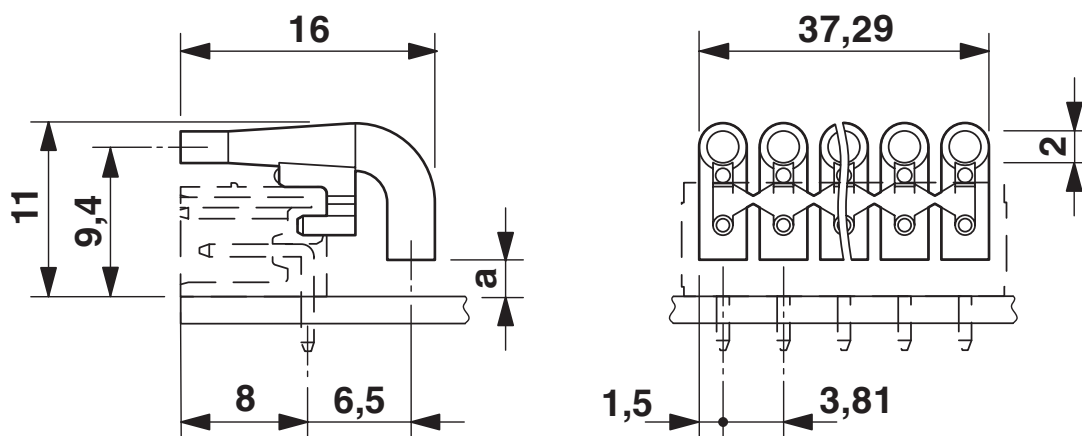

光纤 - MC 1,5/10-LWL 1,5-3,81

1841174

<https://www.phoenixcontact.com/cn/products/1841174>



认证

ERC EAC

光纤 - MC 1,5/10-LWL 1,5-3,81

1841174

<https://www.phoenixcontact.com/cn/products/1841174>



分类

ECLASS

ECLASS-9.0	27440392
ECLASS-11.0	27460404
ECLASS-10.0.1	27440392

ETIM

ETIM 8.0	EC002943
----------	----------

UNSPSC

UNSPSC 21.0	39121400
-------------	----------

光纤 - MC 1,5/10-LWL 1,5-3,81

1841174

<https://www.phoenixcontact.com/cn/products/1841174>



产品环境合规性

China RoHS	环保使用期限：无限期 = EFUP-e 无超标的有害物质
------------	---------------------------------

光纤 - MC 1,5/10-LWL 1,5-3,81

1841174

<https://www.phoenixcontact.com/cn/products/1841174>

附件

PCB插座

PCB插座 - MC 1,5/ 4-G-3,81 - 1803293

<https://www.phoenixcontact.com/cn/products/1803293>

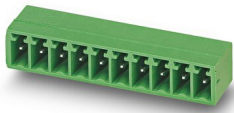

印刷线路板壳体，额定横截面: 1.5 mm²，颜色: 绿色，标称工作电流: 8 A，额定电压(III/2): 160 V，触点表面: 锡，触点类型: 针式连接器，电位数: 4，行数: 1，位数: 4，连接量: 4，产品系列: MC 1,5/..-G，针距: 3.81 mm，针脚排列: 直线排列，焊针[P]: 3.4 mm，每个电势的焊针数量: 1，插拔系统: COMBICON MC 1,5，针式连接器样式对齐: 标准，互锁: 不带，安装: 不带，包装类型: 纸箱包装

PCB插座

PCB插座 - MC 1,5/12-G-3,81 - 1803374

<https://www.phoenixcontact.com/cn/products/1803374>

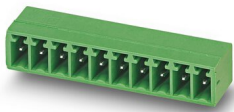

印刷线路板壳体，额定横截面: 1.5 mm²，颜色: 绿色，标称工作电流: 8 A，额定电压(III/2): 160 V，触点表面: 锡，触点类型: 针式连接器，电位数: 12，行数: 1，位数: 12，连接量: 12，产品系列: MC 1,5/..-G，针距: 3.81 mm，针脚排列: 直线排列，焊针[P]: 3.4 mm，每个电势的焊针数量: 1，插拔系统: COMBICON MC 1,5，针式连接器样式对齐: 标准，互锁: 不带，安装: 不带，包装类型: 纸箱包装

光纤 - MC 1,5/10-LWL 1,5-3,81

1841174

<https://www.phoenixcontact.com/cn/products/1841174>

PCB插座

PCB插座 - MC 1,5/14-G-3,81 - 1803390

<https://www.phoenixcontact.com/cn/products/1803390>

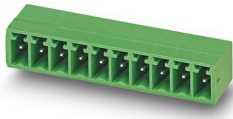

印刷线路板壳体，额定横截面: 1.5 mm²，颜色: 绿色，标称工作电流: 8 A，额定电压(III/2): 160 V，触点表面: 锡，触点类型: 针式连接器，电位数: 14，行数: 1，位数: 14，连接量: 14，产品系列: MC 1,5/..-G，针距: 3.81 mm，针脚排列: 直线排列，焊针[P]: 3.4 mm，每个电势的焊针数量: 1，插拔系统: COMBICON MC 1,5，针式连接器样式对齐: 标准，互锁: 不带，安装: 不带，包装类型: 纸箱包装

PCB插座

PCB插座 - MC 1,5/ 2-GF-3,81 - 1827868

<https://www.phoenixcontact.com/cn/products/1827868>

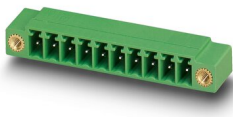

印刷线路板壳体，额定横截面: 1.5 mm²，颜色: 绿色，标称工作电流: 8 A，额定电压(III/2): 160 V，触点表面: 锡，触点类型: 针式连接器，电位数: 2，行数: 1，位数: 2，连接量: 2，产品系列: MC 1,5/..-GF，针距: 3.81 mm，针脚排列: 直线排列，焊针[P]: 3.4 mm，每个电势的焊针数量: 1，插拔系统: COMBICON MC 1,5，针式连接器样式对齐: 标准，互锁: 螺钉紧固，安装: 螺钉法兰，包装类型: 纸箱包装

光纤 - MC 1,5/10-LWL 1,5-3,81

1841174

<https://www.phoenixcontact.com/cn/products/1841174>

PCB插座

PCB插座 - MC 1,5/ 3-GF-3,81 - 1827871

<https://www.phoenixcontact.com/cn/products/1827871>

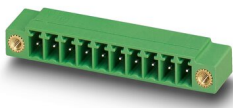

印刷线路板壳体，额定横截面: 1.5 mm²，颜色: 绿色，标称工作电流: 8 A，额定电压(III/2): 160 V，触点表面: 锡，触点类型: 针式连接器，电位数: 3，行数: 1，位数: 3，连接量: 3，产品系列: MC 1,5/..-GF，针距: 3.81 mm，针脚排列: 直线排列，焊针[P]: 3.4 mm，每个电势的焊针数量: 1，插拔系统: COMBICON MC 1,5，针式连接器样式对齐: 标准，互锁: 螺钉紧固，安装: 螺钉法兰，包装类型: 纸箱包装

PCB插座

PCB插座 - MC 1,5/ 4-GF-3,81 - 1827884

<https://www.phoenixcontact.com/cn/products/1827884>



印刷线路板壳体，额定横截面: 1.5 mm²，颜色: 绿色，标称工作电流: 8 A，额定电压(III/2): 160 V，触点表面: 锡，触点类型: 针式连接器，电位数: 4，行数: 1，位数: 4，连接量: 4，产品系列: MC 1,5/..-GF，针距: 3.81 mm，针脚排列: 直线排列，焊针[P]: 3.4 mm，每个电势的焊针数量: 1，插拔系统: COMBICON MC 1,5，针式连接器样式对齐: 标准，互锁: 螺钉紧固，安装: 螺钉法兰，包装类型: 纸箱包装

光纤 - MC 1,5/10-LWL 1,5-3,81

1841174

<https://www.phoenixcontact.com/cn/products/1841174>

PCB插座

PCB插座 - MC 1,5/ 6-GF-3,81 - 1827907

<https://www.phoenixcontact.com/cn/products/1827907>

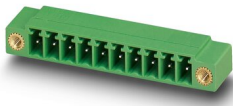

印刷线路板壳体，额定横截面: 1.5 mm²，颜色: 绿色，标称工作电流: 8 A，额定电压(III/2): 160 V，触点表面: 锡，触点类型: 针式连接器，电位数: 6，行数: 1，位数: 6，连接量: 6，产品系列: MC 1,5/..-GF，针距: 3.81 mm，针脚排列: 直线排列，焊针[P]: 3.4 mm，每个电势的焊针数量: 1，插拔系统: COMBICON MC 1,5，针式连接器样式对齐: 标准，互锁: 螺钉紧固，安装: 螺钉法兰，包装类型: 纸箱包装

PCB插座

PCB插座 - MC 1,5/ 7-GF-3,81 - 1827910

<https://www.phoenixcontact.com/cn/products/1827910>

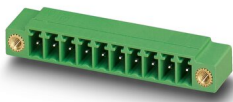

印刷线路板壳体，额定横截面: 1.5 mm²，颜色: 绿色，标称工作电流: 8 A，额定电压(III/2): 160 V，触点表面: 锡，触点类型: 针式连接器，电位数: 7，行数: 1，位数: 7，连接量: 7，产品系列: MC 1,5/..-GF，针距: 3.81 mm，针脚排列: 直线排列，焊针[P]: 3.4 mm，每个电势的焊针数量: 1，插拔系统: COMBICON MC 1,5，针式连接器样式对齐: 标准，互锁: 螺钉紧固，安装: 螺钉法兰，包装类型: 纸箱包装

光纤 - MC 1,5/10-LWL 1,5-3,81

1841174

<https://www.phoenixcontact.com/cn/products/1841174>

PCB插座

PCB插座 - MC 1,5/12-GF-3,81 - 1827965

<https://www.phoenixcontact.com/cn/products/1827965>

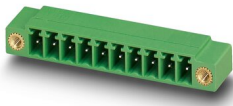

印刷线路板壳体，额定横截面: 1.5 mm²，颜色: 绿色，标称工作电流: 8 A，额定电压(III/2): 160 V，触点表面: 锡，触点类型: 针式连接器，电位数: 12，行数: 1，位数: 12，连接量: 12，产品系列: MC 1,5/-GF，针距: 3.81 mm，针脚排列: 直线排列，焊针[P]: 3.4 mm，每个电势的焊针数量: 1，插拔系统: COMBICON MC 1,5，针式连接器样式对齐: 标准，互锁: 螺钉紧固，安装: 螺钉法兰，包装类型: 纸箱包装

PCB插座

PCB插座 - MC 1,5/13-GF-3,81 - 1827978

<https://www.phoenixcontact.com/cn/products/1827978>

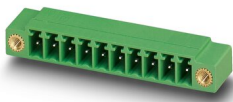

印刷线路板壳体，额定横截面: 1.5 mm²，颜色: 绿色，标称工作电流: 8 A，额定电压(III/2): 160 V，触点表面: 锡，触点类型: 针式连接器，电位数: 13，行数: 1，位数: 13，连接量: 13，产品系列: MC 1,5/-GF，针距: 3.81 mm，针脚排列: 直线排列，焊针[P]: 3.4 mm，每个电势的焊针数量: 1，插拔系统: COMBICON MC 1,5，针式连接器样式对齐: 标准，互锁: 螺钉紧固，安装: 螺钉法兰，包装类型: 纸箱包装

光纤 - MC 1,5/10-LWL 1,5-3,81

1841174

<https://www.phoenixcontact.com/cn/products/1841174>

PCB插座

PCB插座 - MC 1,5/16-GF-3,81 - 1828003

<https://www.phoenixcontact.com/cn/products/1828003>

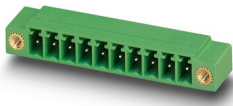

印刷线路板壳体，额定横截面: 1.5 mm²，颜色: 绿色，标称工作电流: 8 A，额定电压(III/2): 160 V，触点表面: 锡，触点类型: 针式连接器，电位数: 16，行数: 1，位数: 16，连接量: 16，产品系列: MC 1,5/-GF，针距: 3.81 mm，针脚排列: 直线排列，焊针[P]: 3.4 mm，每个电势的焊针数量: 1，插拔系统: COMBICON MC 1,5，针式连接器样式对齐: 标准，互锁: 螺钉紧固，安装: 螺钉法兰，包装类型: 纸箱包装

PCB插座

PCB插座 - MC 1,5/18-GF-3,81 - 1848423

<https://www.phoenixcontact.com/cn/products/1848423>

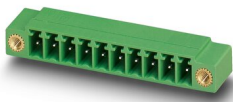

印刷线路板壳体，额定横截面: 1.5 mm²，颜色: 绿色，标称工作电流: 8 A，额定电压(III/2): 160 V，触点表面: 锡，触点类型: 针式连接器，电位数: 18，行数: 1，位数: 18，连接量: 18，产品系列: MC 1,5/-GF，针距: 3.81 mm，针脚排列: 直线排列，焊针[P]: 3.4 mm，每个电势的焊针数量: 1，插拔系统: COMBICON MC 1,5，针式连接器样式对齐: 标准，互锁: 螺钉紧固，安装: 螺钉法兰，包装类型: 纸箱包装

光纤 - MC 1,5/10-LWL 1,5-3,81

1841174

<https://www.phoenixcontact.com/cn/products/1841174>

PCB插座

PCB插座 - MC 1,5/19-GF-3,81 - 1848436

<https://www.phoenixcontact.com/cn/products/1848436>

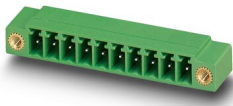

印刷线路板壳体，额定横截面: 1.5 mm²，颜色: 绿色，标称工作电流: 8 A，额定电压(III/2): 160 V，触点表面: 锡，触点类型: 针式连接器，电位数: 19，行数: 1，位数: 19，连接量: 19，产品系列: MC 1,5/..-GF，针距: 3.81 mm，针脚排列: 直线排列，焊针[P]: 3.4 mm，每个电势的焊针数量: 1，插拔系统: COMBICON MC 1,5，针式连接器样式对齐: 标准，互锁: 螺钉紧固，安装: 螺钉法兰，包装类型: 纸箱包装

PCB插座

PCB插座 - MC 1,5/10-GF-3,81 - 1827949

<https://www.phoenixcontact.com/cn/products/1827949>

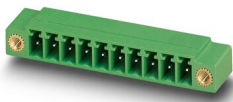

印刷线路板壳体，额定横截面: 1.5 mm²，颜色: 绿色，标称工作电流: 8 A，额定电压(III/2): 160 V，触点表面: 锡，触点类型: 针式连接器，电位数: 10，行数: 1，位数: 10，连接量: 10，产品系列: MC 1,5/..-GF，针距: 3.81 mm，螺钉头规格: L 开槽，针脚排列: 直线排列，焊针[P]: 3.4 mm，每个电势的焊针数量: 1，插拔系统: COMBICON MC 1,5，针式连接器样式对齐: 标准，互锁: 螺钉紧固，安装: 螺钉法兰，包装类型: 纸箱包装

光纤 - MC 1,5/10-LWL 1,5-3,81

1841174

<https://www.phoenixcontact.com/cn/products/1841174>

PCB插座

PCB插座 - MC 1,5/ 5-GF-3,81 - 1827897

<https://www.phoenixcontact.com/cn/products/1827897>

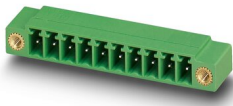

印刷电路板壳体，额定横截面: 1.5 mm²，颜色: 绿色，标称工作电流: 8 A，额定电压(III/2): 160 V，触点表面: 锡，触点类型: 针式连接器，电位数: 5，行数: 1，位数: 5，连接量: 5，产品系列: MC 1,5/..-GF，针距: 3.81 mm，针脚排列: 直线排列，焊针[P]: 3.4 mm，每个电势的焊针数量: 1，插拔系统: COMBICON MC 1,5，针式连接器样式对齐: 标准，互锁: 螺钉紧固，安装: 螺钉法兰，包装类型: 纸箱包装

PCB插座

PCB插座 - MC 1,5/17-GF-3,81 - 1848410

<https://www.phoenixcontact.com/cn/products/1848410>

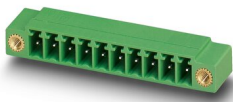

印刷电路板壳体，额定横截面: 1.5 mm²，颜色: 绿色，标称工作电流: 8 A，额定电压(III/2): 160 V，触点表面: 锡，触点类型: 针式连接器，电位数: 17，行数: 1，位数: 17，连接量: 17，产品系列: MC 1,5/..-GF，针距: 3.81 mm，针脚排列: 直线排列，焊针[P]: 3.4 mm，每个电势的焊针数量: 1，插拔系统: COMBICON MC 1,5，针式连接器样式对齐: 标准，互锁: 螺钉紧固，安装: 螺钉法兰，包装类型: 纸箱包装

光纤 - MC 1,5/10-LWL 1,5-3,81

1841174

<https://www.phoenixcontact.com/cn/products/1841174>

PCB插座

PCB插座 - MC 1,5/15-GF-3,81 - 1827994

<https://www.phoenixcontact.com/cn/products/1827994>

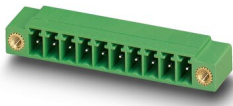

印刷线路板壳体，额定横截面: 1.5 mm²，颜色: 绿色，标称工作电流: 8 A，额定电压(III/2): 160 V，触点表面: 锡，触点类型: 针式连接器，电位数: 15，行数: 1，位数: 15，连接量: 15，产品系列: MC 1,5/-GF，针距: 3.81 mm，针脚排列: 直线排列，焊针[P]: 3.4 mm，每个电势的焊针数量: 1，插拔系统: COMBICON MC 1,5，针式连接器样式对齐: 标准，互锁: 螺钉紧固，安装: 螺钉法兰，包装类型: 纸箱包装

PCB插座

PCB插座 - MC 1,5/14-GF-3,81 - 1827981

<https://www.phoenixcontact.com/cn/products/1827981>

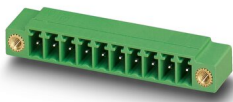

印刷线路板壳体，额定横截面: 1.5 mm²，颜色: 绿色，标称工作电流: 8 A，额定电压(III/2): 160 V，触点表面: 锡，触点类型: 针式连接器，电位数: 14，行数: 1，位数: 14，连接量: 14，产品系列: MC 1,5/-GF，针距: 3.81 mm，针脚排列: 直线排列，焊针[P]: 3.4 mm，每个电势的焊针数量: 1，插拔系统: COMBICON MC 1,5，针式连接器样式对齐: 标准，互锁: 螺钉紧固，安装: 螺钉法兰，包装类型: 纸箱包装

光纤 - MC 1,5/10-LWL 1,5-3,81

1841174

<https://www.phoenixcontact.com/cn/products/1841174>

PCB插座

PCB插座 - MC 1,5/11-GF-3,81 - 1827952

<https://www.phoenixcontact.com/cn/products/1827952>

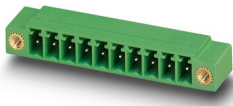

印刷线路板壳体，额定横截面: 1.5 mm²，颜色: 绿色，标称工作电流: 8 A，额定电压(III/2): 160 V，触点表面: 锡，触点类型: 针式连接器，电位数: 11，行数: 1，位数: 11，连接量: 11，产品系列: MC 1,5/..-GF，针距: 3.81 mm，针脚排列: 直线排列，焊针[P]: 3.4 mm，每个电势的焊针数量: 1，插拔系统: COMBICON MC 1,5，针式连接器样式对齐: 标准，互锁: 螺钉紧固，安装: 螺钉法兰，包装类型: 纸箱包装

PCB插座

PCB插座 - MC 1,5/ 8-GF-3,81 - 1827923

<https://www.phoenixcontact.com/cn/products/1827923>

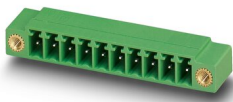

印刷线路板壳体，额定横截面: 1.5 mm²，颜色: 绿色，标称工作电流: 8 A，额定电压(III/2): 160 V，触点表面: 锡，触点类型: 针式连接器，电位数: 8，行数: 1，位数: 8，连接量: 8，产品系列: MC 1,5/..-GF，针距: 3.81 mm，针脚排列: 直线排列，焊针[P]: 3.4 mm，每个电势的焊针数量: 1，插拔系统: COMBICON MC 1,5，针式连接器样式对齐: 标准，互锁: 螺钉紧固，安装: 螺钉法兰，包装类型: 纸箱包装

光纤 - MC 1,5/10-LWL 1,5-3,81

1841174

<https://www.phoenixcontact.com/cn/products/1841174>

PCB插座

PCB插座 - MC 1,5/20-GF-3,81 - 1848449

<https://www.phoenixcontact.com/cn/products/1848449>

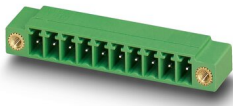

印刷线路板壳体，额定横截面: 1.5 mm²，颜色: 绿色，标称工作电流: 8 A，额定电压(III/2): 160 V，触点表面: 锡，触点类型: 针式连接器，电位数: 20，行数: 1，位数: 20，连接量: 20，产品系列: MC 1,5/..-GF，针距: 3.81 mm，针脚排列: 直线排列，焊针[P]: 3.4 mm，每个电势的焊针数量: 1，插拔系统: COMBICON MC 1,5，针式连接器样式对齐: 标准，互锁: 螺钉紧固，安装: 螺钉法兰，包装类型: 纸箱包装

PCB插座

PCB插座 - MC 1,5/ 9-GF-3,81 - 1827936

<https://www.phoenixcontact.com/cn/products/1827936>

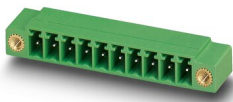

印刷线路板壳体，额定横截面: 1.5 mm²，颜色: 绿色，标称工作电流: 8 A，额定电压(III/2): 160 V，触点表面: 锡，触点类型: 针式连接器，电位数: 9，行数: 1，位数: 9，连接量: 9，产品系列: MC 1,5/..-GF，针距: 3.81 mm，针脚排列: 直线排列，焊针[P]: 3.4 mm，每个电势的焊针数量: 1，插拔系统: COMBICON MC 1,5，针式连接器样式对齐: 标准，互锁: 螺钉紧固，安装: 螺钉法兰，包装类型: 纸箱包装

光纤 - MC 1,5/10-LWL 1,5-3,81

1841174

<https://www.phoenixcontact.com/cn/products/1841174>

PCB插座

PCB插座 - MC 1,5/19-G-3,81 - 1841284

<https://www.phoenixcontact.com/cn/products/1841284>



印刷线路板壳体，额定横截面: 1.5 mm²，颜色: 绿色，标称工作电流: 8 A，额定电压(III/2): 160 V，触点表面: 锡，触点类型: 针式连接器，电位数: 19，行数: 1，位数: 19，连接量: 19，产品系列: MC 1,5/..-G，针距: 3.81 mm，针脚排列: 直线排列，焊针[P]: 3.4 mm，每个电势的焊针数量: 1，插拔系统: COMBICON MC 1,5，针式连接器样式对齐: 标准，互锁: 不带，安装: 不带，包装类型: 纸箱包装

PCB插座

PCB插座 - MC 1,5/ 2-G-3,81 - 1803277

<https://www.phoenixcontact.com/cn/products/1803277>



印刷线路板壳体，额定横截面: 1.5 mm²，颜色: 绿色，标称工作电流: 8 A，额定电压(III/2): 160 V，触点表面: 锡，触点类型: 针式连接器，电位数: 2，行数: 1，位数: 2，连接量: 2，产品系列: MC 1,5/..-G，针距: 3.81 mm，针脚排列: 直线排列，焊针[P]: 3.4 mm，每个电势的焊针数量: 1，插拔系统: COMBICON MC 1,5，针式连接器样式对齐: 标准，互锁: 不带，安装: 不带，包装类型: 纸箱包装

光纤 - MC 1,5/10-LWL 1,5-3,81

1841174

<https://www.phoenixcontact.com/cn/products/1841174>

PCB插座

PCB插座 - MC 1,5/ 3-G-3,81 - 1803280

<https://www.phoenixcontact.com/cn/products/1803280>

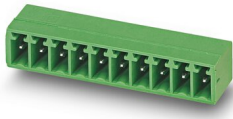

印刷线路板壳体，额定横截面: 1.5 mm²，颜色: 绿色，标称工作电流: 8 A，额定电压(III/2): 160 V，触点表面: 锡，触点类型: 针式连接器，电位数: 3，行数: 1，位数: 3，连接量: 3，产品系列: MC 1,5/-G，针距: 3.81 mm，螺钉头规格: L 开槽，针脚排列: 直线排列，焊针[P]: 3.4 mm，每个电势的焊针数量: 1，插拔系统: COMBICON MC 1,5，针式连接器样式对齐: 标准，互锁: 不带，安装: 不带，包装类型: 纸箱包装

PCB插座

PCB插座 - MC 1,5/ 5-G-3,81 - 1803303

<https://www.phoenixcontact.com/cn/products/1803303>

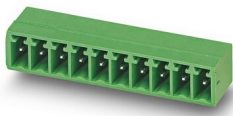

印刷线路板壳体，额定横截面: 1.5 mm²，颜色: 绿色，标称工作电流: 8 A，额定电压(III/2): 160 V，触点表面: 锡，触点类型: 针式连接器，电位数: 5，行数: 1，位数: 5，连接量: 5，产品系列: MC 1,5/-G，针距: 3.81 mm，螺钉头规格: L 开槽，针脚排列: 直线排列，焊针[P]: 3.4 mm，每个电势的焊针数量: 1，插拔系统: COMBICON MC 1,5，针式连接器样式对齐: 标准，互锁: 不带，安装: 不带，包装类型: 纸箱包装

光纤 - MC 1,5/10-LWL 1,5-3,81

1841174

<https://www.phoenixcontact.com/cn/products/1841174>

PCB插座

PCB插座 - MC 1,5/ 6-G-3,81 - 1803316

<https://www.phoenixcontact.com/cn/products/1803316>

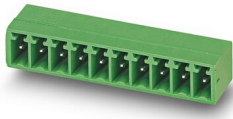

印刷线路板壳体，额定横截面: 1.5 mm²，颜色: 绿色，标称工作电流: 8 A，额定电压(III/2): 160 V，触点表面: 锡，触点类型: 针式连接器，电位数: 6，行数: 1，位数: 6，连接量: 6，产品系列: MC 1,5/-G，针距: 3.81 mm，螺钉头规格: L 开槽，针脚排列: 直线排列，焊针[P]: 3.4 mm，每个电势的焊针数量: 1，插拔系统: COMBICON MC 1,5，针式连接器样式对齐: 标准，互锁: 不带，安装: 不带，包装类型: 纸箱包装

PCB插座

PCB插座 - MC 1,5/ 8-G-3,81 - 1803332

<https://www.phoenixcontact.com/cn/products/1803332>

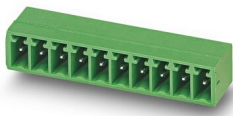

印刷线路板壳体，额定横截面: 1.5 mm²，颜色: 绿色，标称工作电流: 8 A，额定电压(III/2): 160 V，触点表面: 锡，触点类型: 针式连接器，电位数: 8，行数: 1，位数: 8，连接量: 8，产品系列: MC 1,5/-G，针距: 3.81 mm，螺钉头规格: L 开槽，针脚排列: 直线排列，焊针[P]: 3.4 mm，每个电势的焊针数量: 1，插拔系统: COMBICON MC 1,5，针式连接器样式对齐: 标准，互锁: 不带，安装: 不带，包装类型: 纸箱包装

光纤 - MC 1,5/10-LWL 1,5-3,81

1841174

<https://www.phoenixcontact.com/cn/products/1841174>

PCB插座

PCB插座 - MC 1,5/ 9-G-3,81 - 1803345

<https://www.phoenixcontact.com/cn/products/1803345>

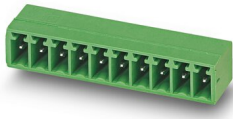

印刷线路板壳体，额定横截面: 1.5 mm²，颜色: 绿色，标称工作电流: 8 A，额定电压(III/2): 160 V，触点表面: 锡，触点类型: 针式连接器，电位数: 9，行数: 1，位数: 9，连接量: 9，产品系列: MC 1,5/..-G，针距: 3.81 mm，针脚排列: 直线排列，焊针[P]: 3.4 mm，每个电势的焊针数量: 1，插拔系统: COMBICON MC 1,5，针式连接器样式对齐: 标准，互锁: 不带，安装: 不带，包装类型: 纸箱包装

PCB插座

PCB插座 - MC 1,5/10-G-3,81 - 1803358

<https://www.phoenixcontact.com/cn/products/1803358>

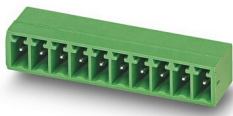

印刷线路板壳体，额定横截面: 1.5 mm²，颜色: 绿色，标称工作电流: 8 A，额定电压(III/2): 160 V，触点表面: 锡，触点类型: 针式连接器，电位数: 10，行数: 1，位数: 10，连接量: 10，产品系列: MC 1,5/..-G，针距: 3.81 mm，螺钉头规格: L 开槽，针脚排列: 直线排列，焊针[P]: 3.4 mm，每个电势的焊针数量: 1，插拔系统: COMBICON MC 1,5，针式连接器样式对齐: 标准，互锁: 不带，安装: 不带，包装类型: 纸箱包装

光纤 - MC 1,5/10-LWL 1,5-3,81

1841174

<https://www.phoenixcontact.com/cn/products/1841174>

PCB插座

PCB插座 - MC 1,5/11-G-3,81 - 1803361

<https://www.phoenixcontact.com/cn/products/1803361>

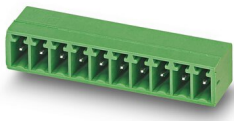

印刷线路板壳体，额定横截面: 1.5 mm²，颜色: 绿色，标称工作电流: 8 A，额定电压(III/2): 160 V，触点表面: 锡，触点类型: 针式连接器，电位数: 11，行数: 1，位数: 11，连接量: 11，产品系列: MC 1,5/..-G，针距: 3.81 mm，针脚排列: 直线排列，焊针[P]: 3.4 mm，每个电势的焊针数量: 1，插拔系统: COMBICON MC 1,5，针式连接器样式对齐: 标准，互锁: 不带，安装: 不带，包装类型: 纸箱包装

PCB插座

PCB插座 - MC 1,5/13-G-3,81 - 1803387

<https://www.phoenixcontact.com/cn/products/1803387>

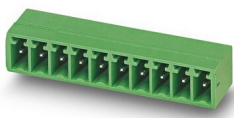

印刷线路板壳体，额定横截面: 1.5 mm²，颜色: 绿色，标称工作电流: 8 A，额定电压(III/2): 160 V，触点表面: 锡，触点类型: 针式连接器，电位数: 13，行数: 1，位数: 13，连接量: 13，产品系列: MC 1,5/..-G，针距: 3.81 mm，螺钉头规格: L 开槽，针脚排列: 直线排列，焊针[P]: 3.4 mm，每个电势的焊针数量: 1，插拔系统: COMBICON MC 1,5，针式连接器样式对齐: 标准，互锁: 不带，安装: 不带，包装类型: 纸箱包装

光纤 - MC 1,5/10-LWL 1,5-3,81

1841174

<https://www.phoenixcontact.com/cn/products/1841174>

PCB插座

PCB插座 - MC 1,5/15-G-3,81 - 1803400

<https://www.phoenixcontact.com/cn/products/1803400>

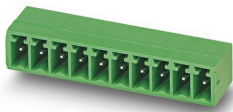

印刷线路板壳体，额定横截面: 1.5 mm²，颜色: 绿色，标称工作电流: 8 A，额定电压(III/2): 160 V，触点表面: 锡，触点类型: 针式连接器，电位数: 15，行数: 1，位数: 15，连接量: 15，产品系列: MC 1,5/..-G，针距: 3.81 mm，针脚排列: 直线排列，焊针[P]: 3.4 mm，每个电势的焊针数量: 1，插拔系统: COMBICON MC 1,5，针式连接器样式对齐: 标准，互锁: 不带，安装: 不带，包装类型: 纸箱包装

PCB插座

PCB插座 - MC 1,5/16-G-3,81 - 1803413

<https://www.phoenixcontact.com/cn/products/1803413>



印刷线路板壳体，额定横截面: 1.5 mm²，颜色: 绿色，标称工作电流: 8 A，额定电压(III/2): 160 V，触点表面: 锡，触点类型: 针式连接器，电位数: 16，行数: 1，位数: 16，连接量: 16，产品系列: MC 1,5/..-G，针距: 3.81 mm，针脚排列: 直线排列，焊针[P]: 3.4 mm，每个电势的焊针数量: 1，插拔系统: COMBICON MC 1,5，针式连接器样式对齐: 标准，互锁: 不带，安装: 不带，包装类型: 纸箱包装

光纤 - MC 1,5/10-LWL 1,5-3,81

1841174

<https://www.phoenixcontact.com/cn/products/1841174>

PCB插座

PCB插座 - MC 1,5/20-G-3,81 - 1841271

<https://www.phoenixcontact.com/cn/products/1841271>

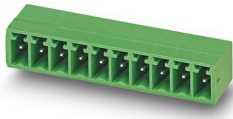

印刷线路板壳体，额定横截面: 1.5 mm²，颜色: 绿色，标称工作电流: 8 A，额定电压(III/2): 160 V，触点表面: 锡，触点类型: 针式连接器，电位数: 20，行数: 1，位数: 20，连接量: 20，产品系列: MC 1,5/..-G，针距: 3.81 mm，针脚排列: 直线排列，焊针[P]: 3.4 mm，每个电势的焊针数量: 1，插拔系统: COMBICON MC 1,5，针式连接器样式对齐: 标准，互锁: 不带，安装: 不带，包装类型: 纸箱包装

PCB插座

PCB插座 - MC 1,5/18-G-3,81 - 1841297

<https://www.phoenixcontact.com/cn/products/1841297>

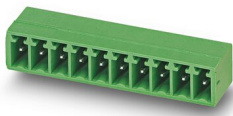

印刷线路板壳体，额定横截面: 1.5 mm²，颜色: 绿色，标称工作电流: 8 A，额定电压(III/2): 160 V，触点表面: 锡，触点类型: 针式连接器，电位数: 18，行数: 1，位数: 18，连接量: 18，产品系列: MC 1,5/..-G，针距: 3.81 mm，针脚排列: 直线排列，焊针[P]: 3.4 mm，每个电势的焊针数量: 1，插拔系统: COMBICON MC 1,5，针式连接器样式对齐: 标准，互锁: 不带，安装: 不带，包装类型: 纸箱包装

光纤 - MC 1,5/10-LWL 1,5-3,81



1841174

<https://www.phoenixcontact.com/cn/products/1841174>

PCB插座

PCB插座 - MC 1,5/17-G-3,81 - 1841307

<https://www.phoenixcontact.com/cn/products/1841307>

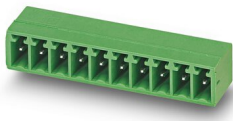

印刷线路板壳体，额定横截面: 1.5 mm²，颜色: 绿色，标称工作电流: 8 A，额定电压(III/2): 160 V，触点表面: 锡，触点类型: 针式连接器，电位数: 17，行数: 1，位数: 17，连接量: 17，产品系列: MC 1,5/..-G，针距: 3.81 mm，针脚排列: 直线排列，焊针[P]: 3.4 mm，每个电势的焊针数量: 1，插拔系统: COMBICON MC 1,5，针式连接器样式对齐: 标准，互锁: 不带，安装: 不带，包装类型: 纸箱包装

PCB插座

PCB插座 - MC 1,5/ 7-G-3,81 - 1803329

<https://www.phoenixcontact.com/cn/products/1803329>

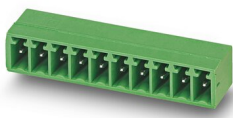

印刷线路板壳体，额定横截面: 1.5 mm²，颜色: 绿色，标称工作电流: 8 A，额定电压(III/2): 160 V，触点表面: 锡，触点类型: 针式连接器，电位数: 7，行数: 1，位数: 7，连接量: 7，产品系列: MC 1,5/..-G，针距: 3.81 mm，针脚排列: 直线排列，焊针[P]: 3.4 mm，每个电势的焊针数量: 1，插拔系统: COMBICON MC 1,5，针式连接器样式对齐: 标准，互锁: 不带，安装: 不带，包装类型: 纸箱包装

Phoenix Contact 2022 Â© - 保留所有权利
<https://www.phoenixcontact.com>

菲尼克斯（中国）投资有限公司总部
南京市江宁经济开发区菲尼克斯路36号
（江宁236信箱）邮编：211100
025-52121888
phoenix@phoenixcontact.com.cn

单击下面可查看定价，库存，交付和生命周期等信息

[>>Phoenix Contact\(菲尼克斯\)](#)