

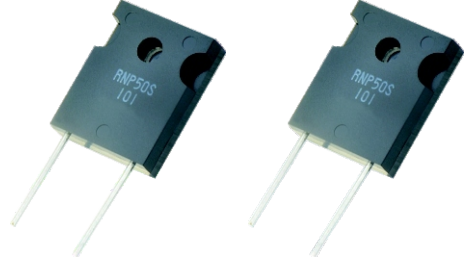

### TO-247封装，厚膜和薄膜技术 功率可达100W，热阻1.3°C/W，极好的频率特性

#### 使用厚膜和薄膜两种电阻技术的TO-247封装功率电阻

相比较厚膜电阻技术，薄膜电阻技术可以提供更好的温飘和精度。RNP50S系列产品在10R-51KΩ的阻值范围内使用金属化薄膜电阻技术，不仅可以实现高达100W的功率，而且可以提供50ppm的温飘和1%的阻值精度。本系列在0.02Ω-510KΩ的阻值范围内也可以提供标准厚膜电阻技术的电阻。



规格和参数											
系列	功率	阻值范围 (Ω)	阻值标准	温飘	可选精度	电阻技术	热阻	绝缘电压	最大工作电流	频率特性	
										并联电容	串联电感
RNP50SH	100W	0.02-0.091	E12	±250ppm	±5%	厚膜	1.3°C/W	2000VAC	25A	2.5pF	12nH
RNP50SA	100W	0.1-9.9	E24	±100ppm	±1%, ±5%	厚膜	1.3°C/W	2000VAC	25A	2.5pF	12nH
RNP50SC	100W	10-51K	E24	±50ppm	±1%	薄膜	1.3°C/W	2000VAC	25A	2.5pF	12nH

尺寸单位: mm

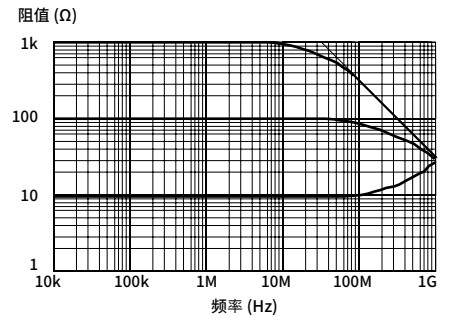
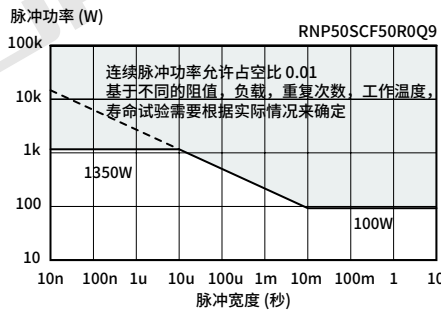
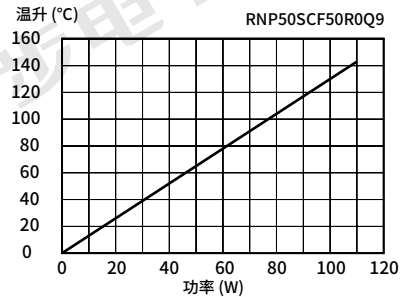
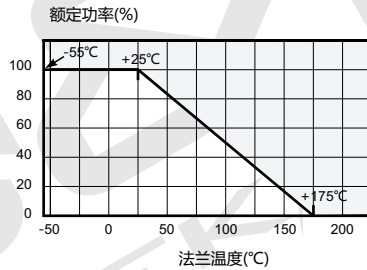
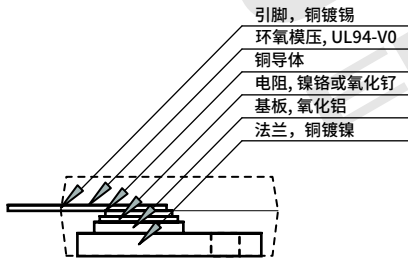
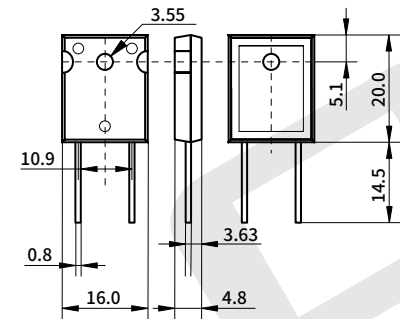

#### 选型表

选型示例: RNP50SCF10R0Q9 (RNP50SC ±1% 10Ω ±50ppm/°C 标准品)

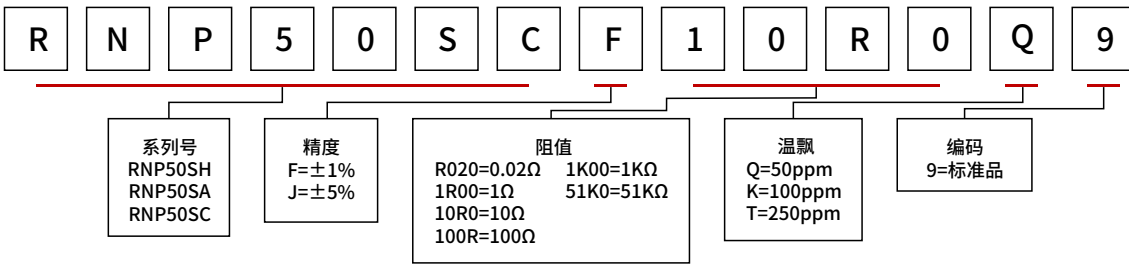

单击下面可查看定价，库存，交付和生命周期等信息

[>>Resi\(开步睿思\)](#)