

ZH6219(L)同步电机驱动芯片

特点:

- 7V~28V 供电, 500mA 输出电流
- 极简的 4 线或 5 线接口
- 50Hz 正弦波电流输出
- 全温度范围下频率精度 $\pm 1\%$
- 过温保护, 短路保护
- SOT-23-5和SOP-8封装形式

产品应用:

- 同步电机

引脚图和引脚说明:

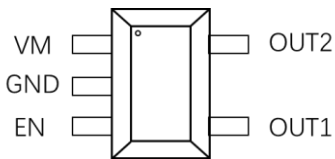
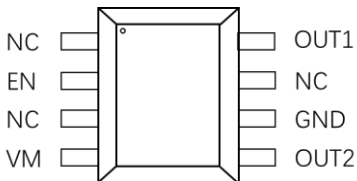
引脚图	序号	符号	I/O	功能说明
 <p>SOT-23-5 (ZH6219)</p>	1	VM	P	电源输入正
	2	GND	P	电源输入负
	3	EN	I	使能
	4	OUT1	O	输出端 1
	5	OUT2	O	输出端 2
 <p>SOP-8 (ZH6219EQ)</p>	2	EN	I	使能
	4	VM	P	电源输入正
	5	OUT2	O	输出端 2
	6	GND	P	电源输入负
	8	OUT1	O	输出端 1

绝对最大额定值

参数	符号	值	单位
电源电压	VM	35	V
供电电压上升斜率		2	V/us
输出电压		35	V
工作温度	T _{OPERATION}	-40~125	°C
输出电流	I _{OUT}	0.5	A

推荐工作条件

参数	符号	最小值	最大值	单位
电源电压	VM	7	28	V
输出电压		GND-1	VM+1	V
控制输入电压	V _{EN}	0	5	V
输出电流	I _{OUT}	-0.5	0.5	A

电气特性

(TA=25°C, VM=24V)

参数	符号	测试条件	最小值	典型值	最大值	单位
待机电流	I _{STANDBY}	EN=0		8.4	20	uA
工作电流	I _{CC}	EN=1, 空载		700	1000	uA
EN 上拉电阻	R _{EN}	EN=0		1.9		MΩ
		EN=1		200		kΩ
EN 输入	V _{IH}		3.5	5.0		V
	V _{IL}			0	1.5	V
输出阻抗	R _{DS_ON}	100mA 负载		1.8	2.4	Ω
欠压点				5.8		V
过流保护点		High side		1		A
		Low side		1		A
过温保护	T _{PRO}			160		°C
输出压摆	T _{slew}	电流 100mA, 输出电压测量 阈值 0.5~23.5V		40		ns

测试条件

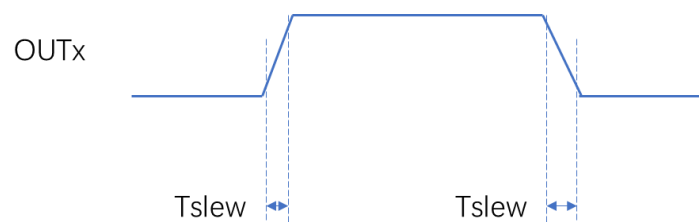

系统框图

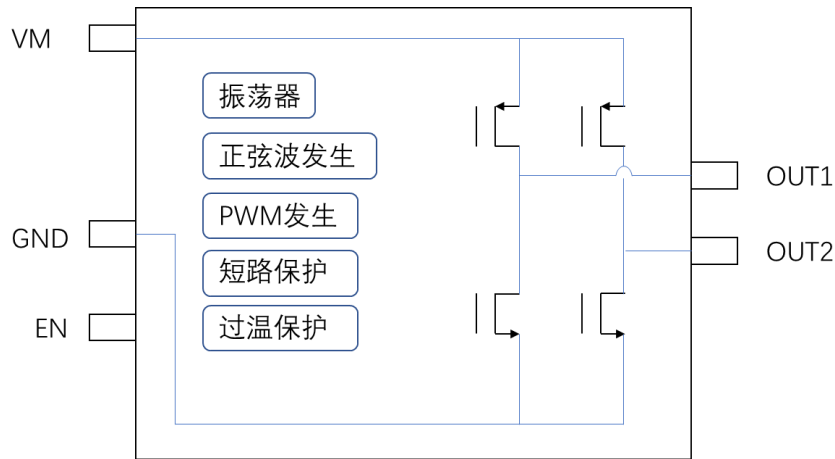

详细描述

ZH6219 是专门为同步电机设计的控制芯片,工作电压范围 7V~28V,工作电流 500mA。它集成了正弦波发生器,高频振荡器,PWM 发生器以及短路保护和过温保护功能。

EN 引脚在内部集成上拉电阻到内部稳压电源,上电后,EN 引脚默认为高。若 EN=0,则系统直接进入睡眠状态,睡眠电流小于 20uA。当 EN 置高或者悬空时,系统开始运行,OUT1 与 OUT2 之间发出峰值 VM,频率 50Hz 的正弦波 (6219L) 或超正弦波 (6219),若负载为电感性的同步电机,则电流为光滑的正弦电流。

ZH6219 的输出平均电压波形为“超正弦”波,有效值为供电电压的 87%。ZH6219L 的输出平均电压为正弦波,有效值为供电电压的 70%。

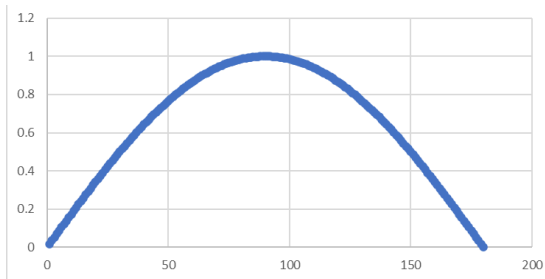

ZH6219L 输出平均电压

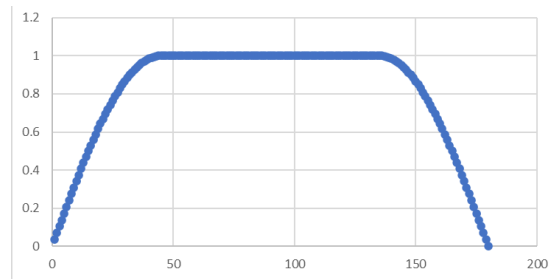

ZH6219 输出平均电压

ZH6219L 集成了 28V 的 TVS 管,可以耐受更大的电压冲击。

电压	耐受时间
28V	DC
30V	5min
32V	100ms
35V	1ms
40V	1us

应用参考电路

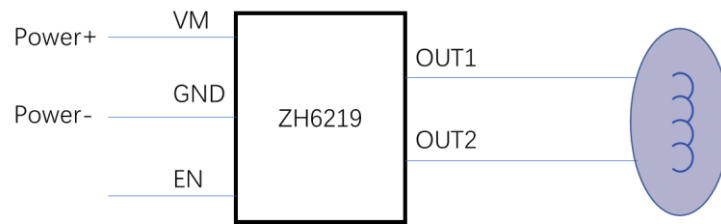

推荐应用电路

(1) 二极管防反

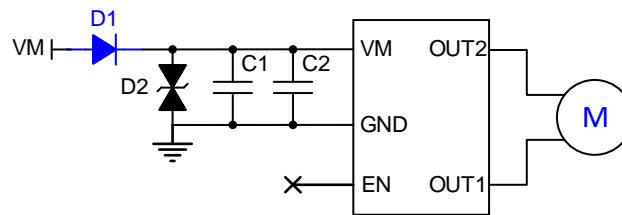

图中, D1 型号为 1N5819HW, C1 型号为 10 μ F/50V/C0805, C2 型号为 100nF/50V/C0603, D2 型号为 SMF24CA (24V 系统) 或 SMF12CA (12V 系统)。

(2) MOS 管防反

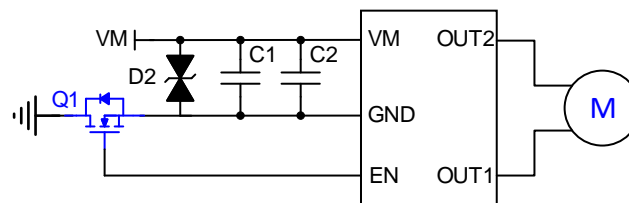

图中, Q1 型号为 MDD2310, C1 型号为 10 μ F/50V/C0805, C2 型号为 100nF/50V/C0603, D2 型号为 SMF24CA (24V 系统) 或 SMF12CA (12V 系统)。

封装尺寸

SOT-23-5

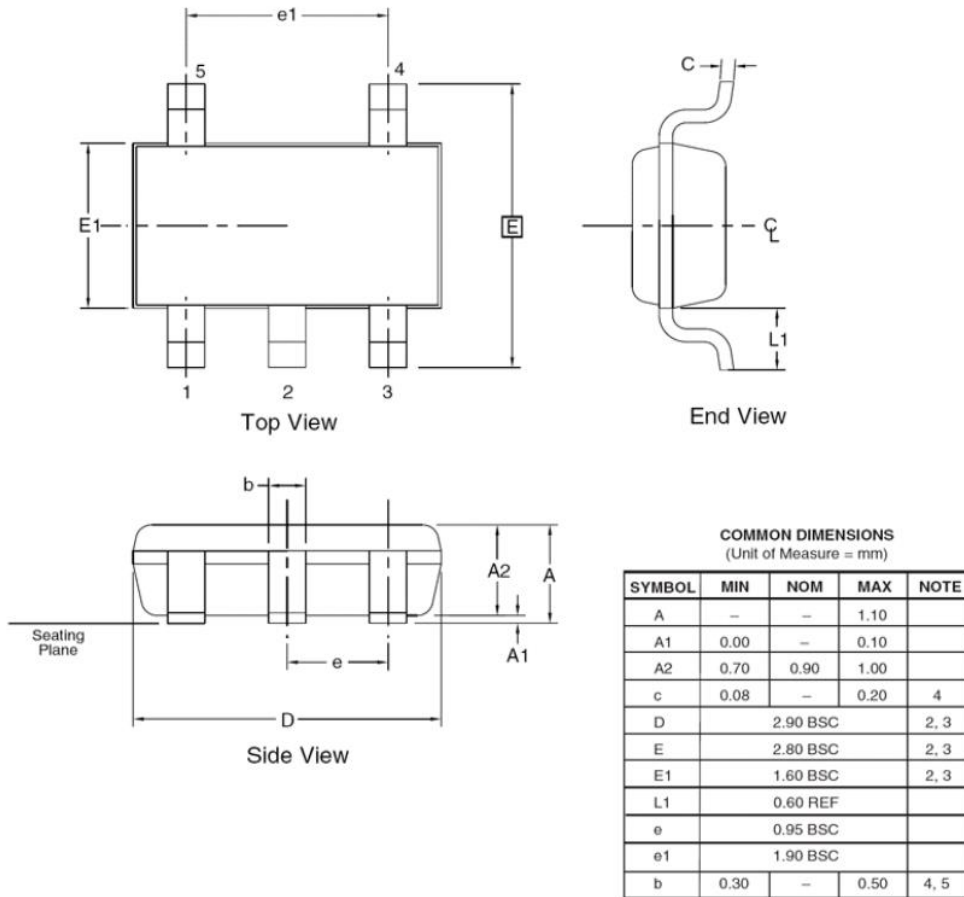

封装尺寸

SOP-8

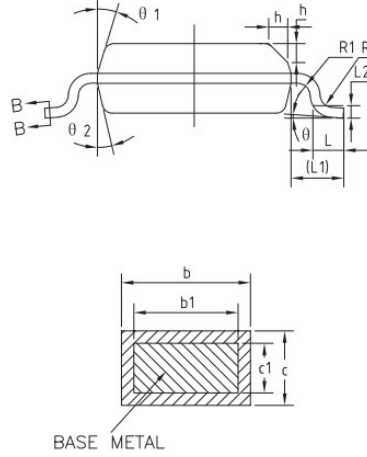
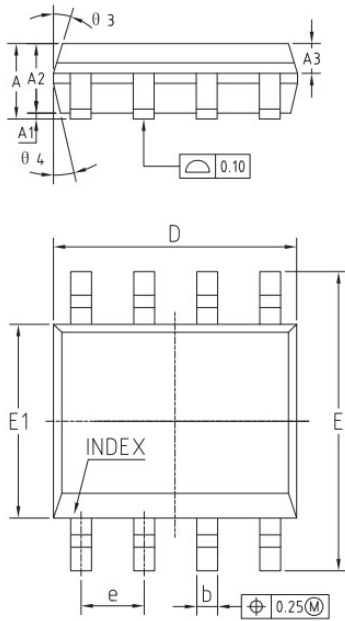

COMMON DIMENSIONS
(UNITS OF MEASURE=MILLIMETER)

SYMBOL	MIN	NOM	MAX
A	1.35	1.55	1.75
A1	0.10	0.15	0.25
A2	1.25	1.40	1.65
A3	0.50	0.60	0.70
b	0.38	-	0.51
b1	0.37	0.42	0.47
c	0.17	-	0.25
c1	0.17	0.20	0.23
D	4.80	4.90	5.00
E	5.80	6.00	6.20
E1	3.80	3.90	4.00
e	1.27BSC		
L	0.45	0.60	0.80
L1	1.04REF		
L2	0.25BSC		
R	0.07	-	-
R1	0.07	-	-
h	0.30	0.40	0.50
θ	0°	-	8°
$\theta 1$	15°	17°	19°
$\theta 2$	11°	13°	15°
$\theta 3$	15°	17°	19°
$\theta 4$	11°	13°	15°

订购信息

全称	封装	包装	包装数量
ZH6219KB	SOT23-5	Reel	3000
ZH6219EQ	SOP-8	Reel	4000
ZH6219LKB	SOT23-5	Reel	3000
ZH6219LEQ	SOP-8	Reel	4000

修改历史

版本	修改日期	修改内容
V1.0	2023.03.28	修订部分电气参数
V1.01	2023.06.03	修订 Rds On 的参数范围
V1.02	2023.06.30	增加了 SOP-8 封装
V1.03	2023.11.15	增加典型应用电路图
V1.04	2023.12.6	增加了订购信息，增加了 ZH6219L 相关内容

单击下面可查看定价，库存，交付和生命周期等信息

[>>Semiment \(赛卓电子\)](#)