



MASWELL  
— 迈斯维 —

## GSM+LTE 螺母式安装MIMO组合天线

AN\_GSM\_046\_MIMO



### 机械尺寸

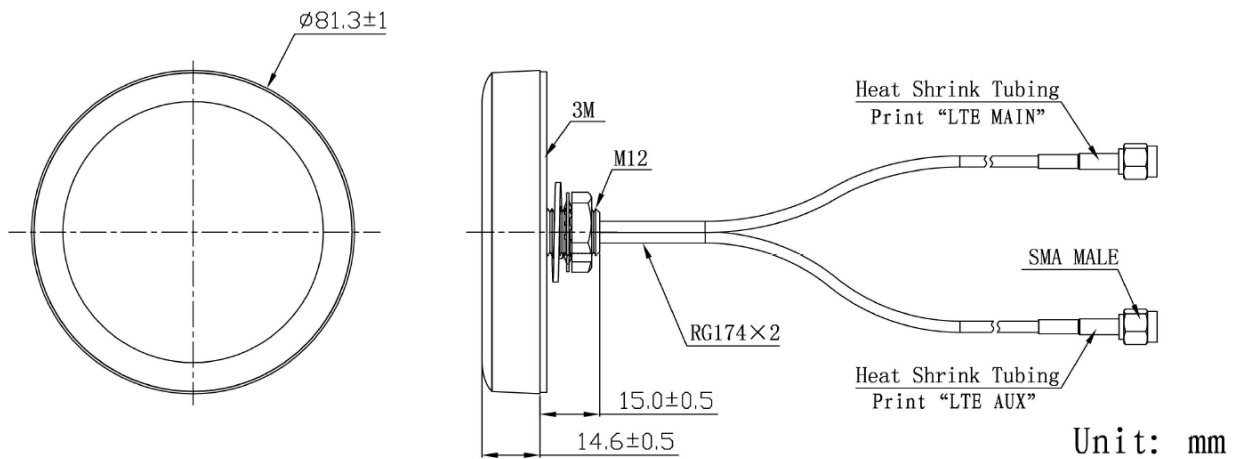

## GSM+LTE 螺母式安装MIMO组合天线

### 规格

项目	规格	
主4G LTE天线	频率范围	698~960MHz/1710~2690MHz
	V.S.W.R	<3.0
	极化	线性
	增益	2.5dBi (最高值)
	阻抗	50Ω
副4G LTE天线	频率范围	698~960MHz/1710~2690MHz
	V.S.W.R	<3.0
	极化	线性
	增益	2.0dBi (最高值)
	阻抗	50Ω
机械	电缆	RG174
	连接器	SMA 或其它
	天线罩材料	ABS
	安装方法	螺母
环境	工作温度	-40°C~+85°C
	相对湿度	高达95%
	入口保护	IP67(不包括电缆插座)
	振动	10至55Hz, 1.5mm振幅, 2小时
	环保	符合ROHS标准

# GSM+LTE 螺母式安装MIMO组合天线

## 辐射方向图

GPS部分方向图

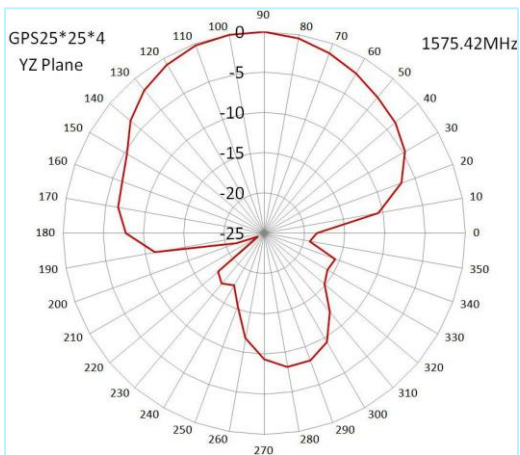
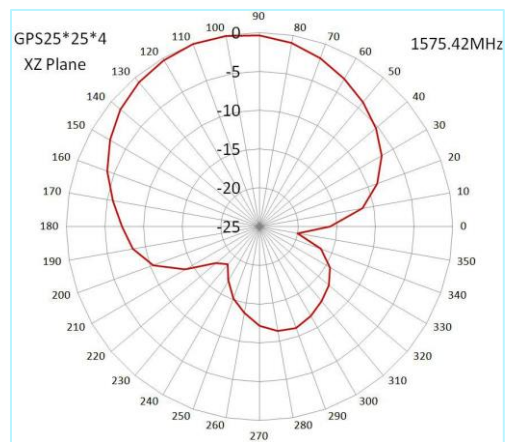
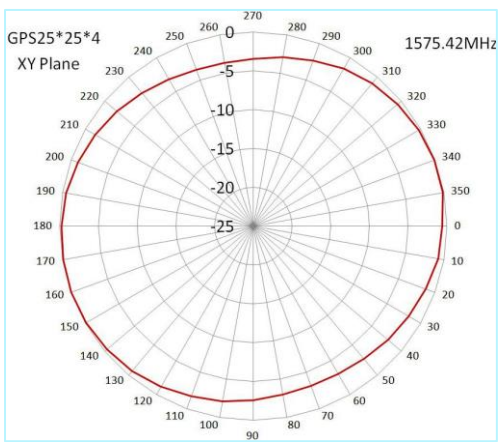

# GSM+LTE 螺母式安装MIMO组合天线

## 辐射方向图

主LTE部分方向图

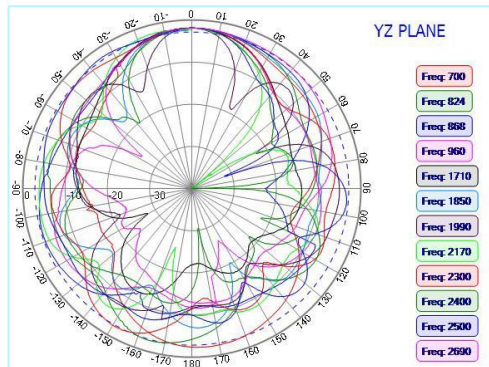
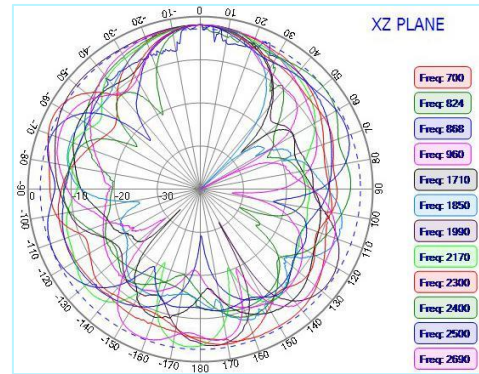
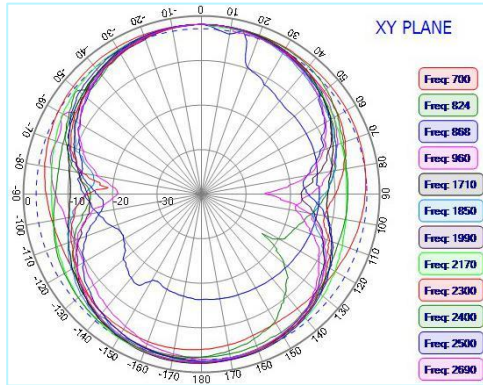

# GSM+LTE 螺母式安装MIMO组合天线

## 辐射方向图

副LTE部分方向图

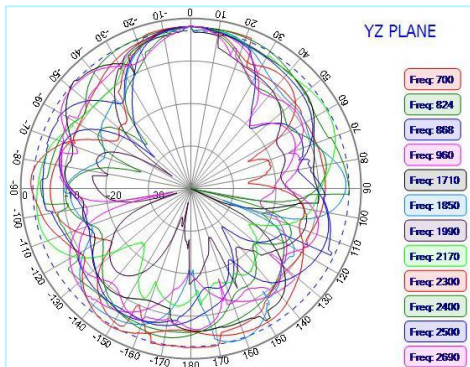
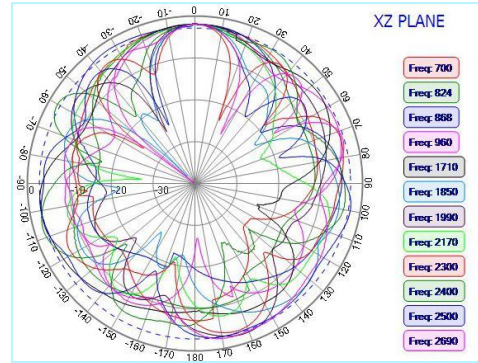
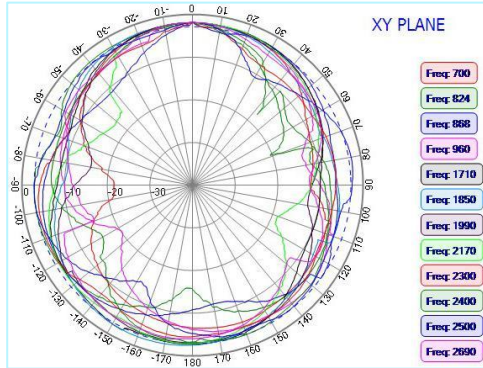

单击下面可查看定价，库存，交付和生命周期等信息

[>>Maswell\(迈斯维\)](#)