

大电流连接器

【基板对 FPC 连接用】

**S35R**

(0.35 mm间距)

单品样本

**IN Your  
Future**

# S35R(0.35 mm间距)

## 电源端子最大5 A通电 极小尺寸(宽1.7 mm)的牢固型连接器

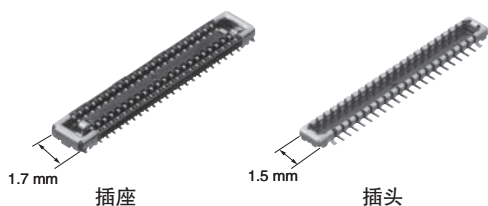

### 特点

- 支持电源端子部通电5 A
- 窄长形状: 宽1.7 mm
- 低高度结构: 组合高度0.6 mm
- 法兰部金属外露, 结构牢固

### 用途

- 可穿戴式设备终端、智能手机、耳戴式设备、其他小型移动设备

### 详细特点

■ 法兰部采用金属外露结构, 实现高牢固性  
小型(宽度1.7 mm、组合高度0.6 mm), 可通电5A

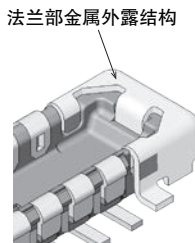
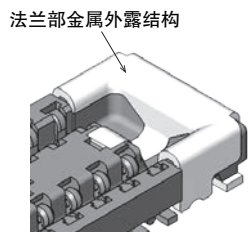
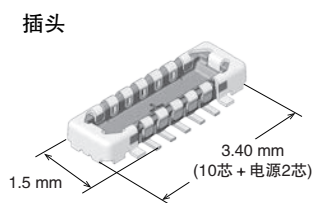
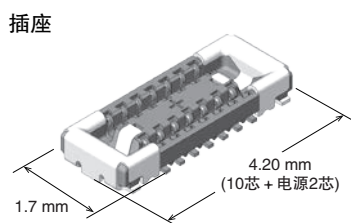

# 大电流连接器S35R(0.35 mm间距)

## 订货产品号体系

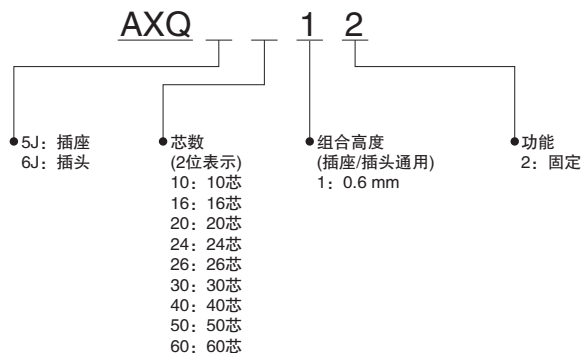

## 品 种

组合高度	芯数	订货产品号		包装数量	
		插座	插头	内箱(1卷)	外箱
0.6 mm	10	AXQ5J1012	AXQ6J1012	15,000个	30,000个
	16	AXQ5J1612	AXQ6J1612		
	20	AXQ5J2012	AXQ6J2012		
	24	AXQ5J2412	AXQ6J2412		
	26	AXQ5J2612	AXQ6J2612		
	30	AXQ5J3012	AXQ6J3012		
	40	AXQ5J4012	AXQ6J4012		
	50	AXQ5J5012	AXQ6J5012		
60	AXQ5J6012	AXQ6J6012			

注)1: 关于订购单位, 量产时, 请以内箱(1卷)为单位进行订购。需要样品时, 请咨询本公司营业负责人。  
2: 订购其它芯数时, 请咨询本公司营业负责人。

# 大电流连接器S35R(0.35 mm间距)

## 额定

### 性能概要

项目		性能		条件	
电气特性	额定电流	电源端子	5.0 A/端子(2端子)	铜箔的厚度: 35 μm 焊盘宽度 : 10 mm	
		信号端子	0.3 A/端子(所有芯数总计2 A以下)		
	额定电压		30 V AC, DC		
	耐电压		150 V AC 1分钟		施加1分钟规格电压, 在检测电流1 mA下应无短路、损伤
	绝缘电阻		1,000 MΩ以上(初始)		使用DC250 V兆欧表测量1分钟
	接触电阻	电源端子	30 mΩ以下	依据JIS C 5402接触电阻测量方法	
		信号端子	90 mΩ以下		
机械特性	综合插入力	20芯以下	26.0 N以下(初始)		
		22芯以上	1.3 N/芯 × 芯数以下(初始)		
综合拔出力		0.165 N/芯 × 芯数以上			
环境特性	使用环境温度		-55 ~ +85℃		含连接器的发热。 低温时应无结冰、结露。
	焊锡耐热		应满足电气、机械方面的初始性能		回流焊: 峰值温度260℃以下 (连接器端子部附近的印刷电路板表面温度) 电烙铁: 300℃ 5秒以下、350℃ 3秒以下
	保存温度		-55 ~ +85℃(单品形态) -40 ~ +50℃(卷带包装形态)		低温时应无结冰、结露
	热冲击性(组合)	5周期 绝缘电阻 100 MΩ以上 接触电阻 30 mΩ以下(电源端子) 接触电阻 90 mΩ以下(信号端子)		MIL-STD-202F METHOD 107G	
		顺序	温度(℃)	时间(分)	
耐湿度性(组合)	120小时 绝缘电阻 100 MΩ以上 接触电阻 30 mΩ以下(电源端子) 接触电阻 90 mΩ以下(信号端子)		IEC 60068-2-78 温度 40 ± 2℃ 湿度 90 ~ 95% RH		
	1	-55 <sup>0</sup> <sub>-3</sub>	30		
	2	?	5(最大)		
	3	85 <sup>+3</sup> <sub>0</sub>	30		
	4	?	5(最大)		
		-55 <sup>0</sup> <sub>-3</sub>			
寿命性能	插拔寿命	机械寿命 10次 接触电阻 30 mΩ以下(电源端子) 接触电阻 90 mΩ以下(信号端子) 综合拔出力 0.165 N/芯 × 芯数以上		重复插拔频率 200次/小时以下	
重量	10芯 插座: 0.008 g 插头: 0.003 g 30芯 插座: 0.013 g 插头: 0.006 g 60芯 插座: 0.021 g 插头: 0.010 g				

### 材质及表面处理

部品名称	材质	表面处理
成型树脂部	LCP树脂(UL94V-0)	-
电源端子部 (插座/插头)	铜合金	接触部 : 底层镀镍 表层镀金 焊接端子部: 底层镀镍 表层镀金(端子前端部除外)
信号端子部 (插座/插头)	铜合金	接触部 : 底层镀镍 表层镀金(0.05 μm以上) 焊接端子部: 底层镀镍 表层镀金(端子前端部除外)

# 大电流连接器S35R(0.35 mm间距)

尺寸图(单位: mm)

**CAD** 标志的商品可从控制机器网站下载CAD数据。

## ■ 插座(组合高度0.6 mm)

**CAD数据**

外形尺寸图

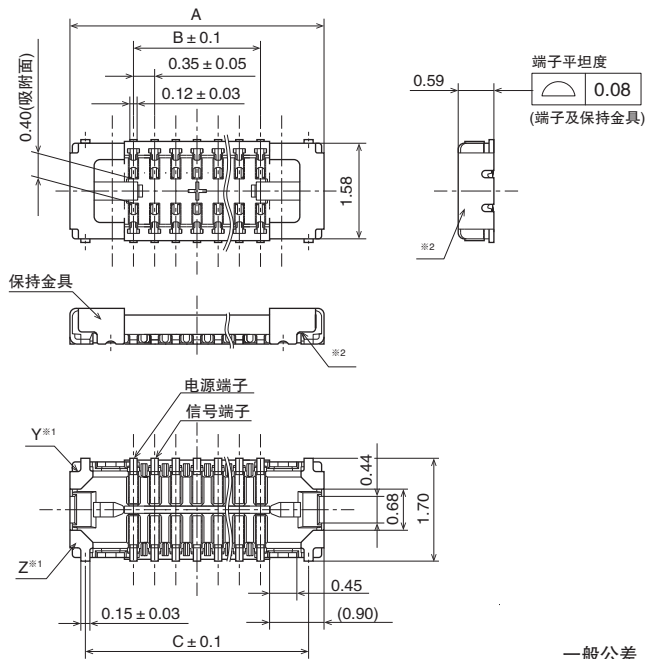

尺寸表

尺寸 芯数	A	B	C
10	4.20	2.10	3.69
16	5.25	3.15	4.74
20	5.95	3.85	5.44
24	6.65	4.55	6.14
26	7.00	4.90	6.49
30	7.70	5.60	7.19
40	9.45	7.35	8.94
50	11.20	9.10	10.69
60	12.95	10.85	12.44

一般公差 ± 0.2

※1: 保持金具采用一体式结构, Y部和Z部电气上导通。  
 ※2: 端子部以外保持金具的外露状态可能存在差异。检查产品请勿使用该部分。

## ■ 插头(组合高度0.6mm)

**CAD数据**

外形尺寸图

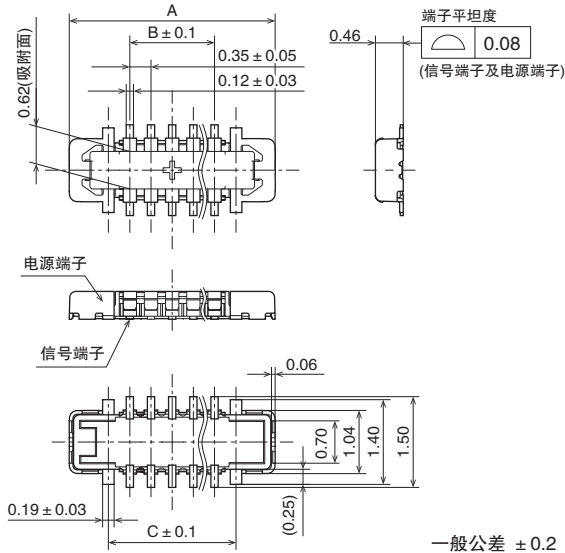

尺寸表

尺寸 芯数	A	B	C
10	3.40	1.40	2.11
16	4.45	2.45	3.16
20	5.15	3.15	3.86
24	5.85	3.85	4.56
26	6.20	4.20	4.91
30	6.90	4.90	5.61
40	8.65	6.65	7.36
50	10.40	8.40	9.11
60	12.15	10.15	10.86

一般公差 ± 0.2

## ■ 插座与插头的组合状态

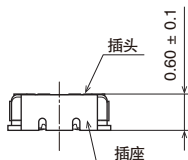

# 大电流连接器S35R(0.35 mm间距)

## 包装卷带尺寸图(单位: mm)

### 卷带规格

依据JIS C 0806-3:1999, 但是关于安装孔间距, 有的产品并不在适用范围内。

### 塑料卷盘规格

依据EIAJ ET-7200B

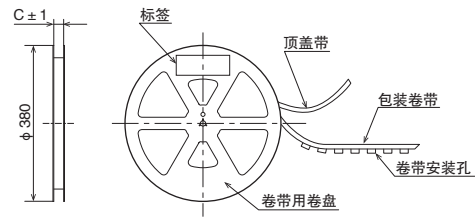
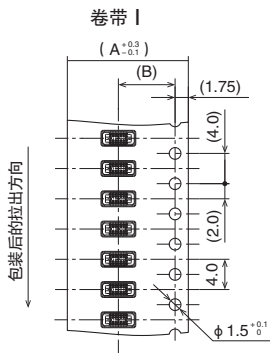

### 尺寸表

品种及组合高度	芯数	卷带类型	A	B	C	1卷中的个数
插座、插头通用 0.6 mm	10 ~ 30芯	卷带 I	16.0	7.5	17.4	15,000
	40 ~ 60芯	卷带 I	24.0	11.5	25.4	15,000

### 产品相对于包装卷带行进方向的朝向

由于该产品上下、左右对称, 因此没有标明方向。

卷带行进方向	品种	S35R通用	
		插座	插头
↓			

# 大电流连接器S35R(0.35 mm间距)

## 使用注意事项(单位: mm)

### ■ 印刷电路板的设计

为确保端子焊接部的机械强度，设计时请采用推荐焊盘尺寸。

### ■ 关于印刷电路板和钢网的推荐加工图

关于间距为0.35 mm、0.4 mm、0.5 mm等高密度封装使用的连接器，为了减少焊锡或助焊剂的爬升以及焊接桥连等问题，需对焊锡量进行适当管理。

因此，请参考图示的推荐加工图。

### ■ 插座(组合高度0.6 mm)

- 印刷电路板推荐加工图 (TOP VIEW)

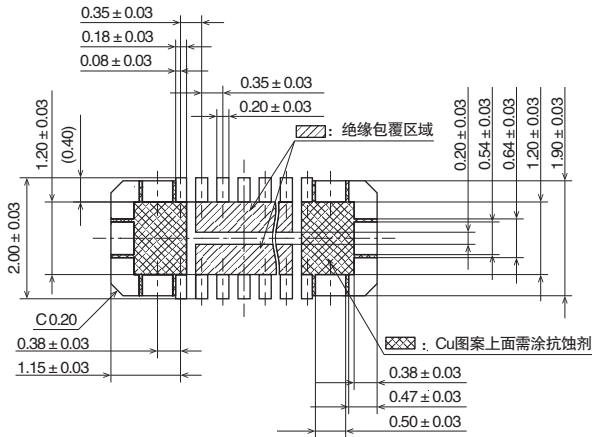

### ■ 插头(组合高度0.6 mm)

- 印刷电路板推荐加工图 (TOP VIEW)

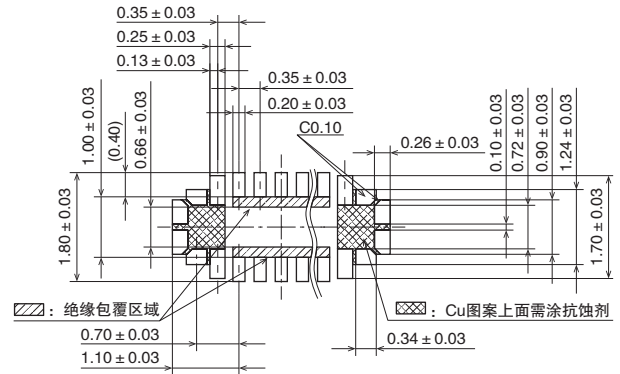

### ● 钢网推荐加工图

钢网厚度: 100 μm时  
(端子部开口率: 70 %)  
(保持金具部开口率: 70 %)

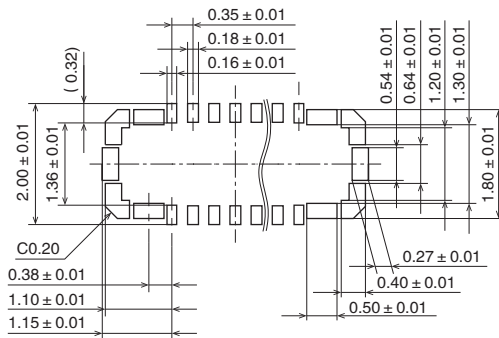

### ● 钢网推荐加工图

钢网厚度: 100 μm时  
(信号端子开口率: 70 %)  
(电源端子开口率: 49 %)

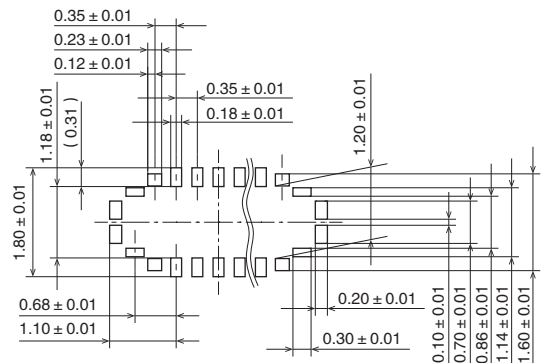

设备设计时，请确认“最新的产品规格书”。

〈订购和使用时的注意事项〉

<https://device.panasonic.cn/ac/c/salespolicies/>

• 敬请垂询

**松下电器机电(中国)有限公司 第一商品营业总括部  
业务咨询:**

北京:北京市朝阳区景华南街5号远洋·光华国际C座3层06室  
上海:上海浦东新区海阳西路666弄18号前滩信德中心15F,1601-03  
广州:广州市天河区珠江新城珠江东路32号利通广场17楼  
大连:大连市西岗区中山路147号申茂大厦1601C  
成都:成都市中环广场2座23楼02B-03室  
重庆:重庆市渝中区邹容路68号大都会东方广场1610-11室  
深圳:深圳市南山区科发路19号华润置地大厦D座10楼  
天津:天津市和平区南京路75号天津国际大厦1001室  
江苏:南京市建邺区云龙山路100号信安大厦B座1101  
杭州:杭州市东宁路586号万象企业中心B座9楼05-07单元  
武汉:武汉市江岸区中山大道1627号中信泰富大厦704室  
青岛:青岛市市北区龙城路31号卓越世纪中心1座2108-2109

电话: 010-65626748  
电话: 021-38552000  
电话: 020-87130888  
电话: 0411-88008676 / 8696  
电话: 028-86716595/86727565  
电话: 023-63803501/3502  
电话: 0755-22074488  
电话: 022-58969100  
电话: 025-85288072  
电话: 0571-87240164/0251/0244  
电话: 027-85711665/6896  
电话: 0532-85971288

**松下电器机电(中国)有限公司**  
注册地址: 中国(上海)自由贸易试验区马吉路88号7、8号楼  
二层全部位  
联系地址: 上海浦东新区海阳西路  
666弄18号前滩信德中心  
15F,1601-03

官方小程序

官方微信公众号



**Panasonic**  
INDUSTRY

客服热线 400-920-9200 URL device.panasonic.cn/ac

All Rights Reserved © 2023 COPYRIGHT Panasonic Industry (China) Co., Ltd.

Specifications are subject to change without notice.

Downloaded From [Oneyac.com](http://Oneyac.com)

印刷: 英惠数据处理(上海)有限公司  
地址: 上海市长宁区1027号上海多媒体产业园39楼

广告



单击下面可查看定价，库存，交付和生命周期等信息

[>>Panasonic\(松下\)](#)